

A S A H I

SPAIN
DRELL

アサヒスパンドレル

半世紀にわたり、厳しいニーズに応え続けた信頼と
製品の美しさが私たちの誇りです。

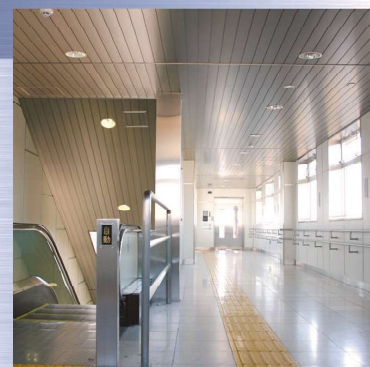

あらゆる用途に応える豊富なラインナップ。

現代建築は、あらゆる分野において高度な進化と発展を続けております。スパンドレルが使用される内外装材の分野では、軽量化、耐火・耐蝕性の追及など品質の高さに加え、多彩なバリエーションを持つ意匠性に優れた製品が求められています。

当社では、あらゆる用途や環境条件に対応できる製品を用意し、全国の建築現場へ納入できる態勢を整えております。

-
- カラー鋼板、塩ビ鋼板(ヒシメタル)、カラーアルミ、アルミ押出型材には、一流メーカーの素材を採用。耐久性、耐蝕性に優れております。
 - 多くのカラー、形状、面幅、有孔(打抜き)などの仕様が揃っております。
 - 日本塗料工業会の色見本帳または現物サンプルなど、ご指定色によるアクリル樹脂、ウレタン樹脂、フッ素樹脂焼付塗装が可能です。

■アサヒスパンドレルの採用例

JR、私鉄、地下鉄等の主要各駅舎

各種公共施設および一般建築物の内外装材

戸建住宅の内外装材

主要都市の広告看板の下地材

家電、紳士服、スポーツ用品、自動車販売店等々の内外装材



研ぎ澄まされた機能には
普遍的な美しさがある。



物件名：稲城市立中央図書館
東京 稲城市
SK156 t:0.5mm N81 ライトグレー

CONTENTS

INTRODUCTION	P.1・2
CONTENTS	P.4

ロールフォーミングスバンドレル

GL 鋼板	OP 11型シリーズ/付属品 〈ガルバリウム(GL)鋼板/フッ素(GL)鋼板/塩ビ鋼板(ヒシメタル)〉 OP100・OP120・OP145・OP150・OP200	P.5・6
	SK 16型シリーズ/付属品 〈ガルバリウム(GL)鋼板/フッ素(GL)鋼板〉 SK156	P.7・8
	KOP 11K型シリーズ/付属品 〈ガルバリウム(GL)鋼板/フッ素(GL)鋼板〉 KOP-15S	P.9・10
EG 鋼板	OP 11型/SK 16型/KOP 11K型シリーズ 〈ヘアライン調電気めっき(EG)鋼板スバンドレル〉 OP100・OP120・OP145・OP150・OP200 / SK156 / KOP-15S	P.11~14
アルミ	AP 8型シリーズ/付属品 〈カラーアルミ〉 AP100・AP120・AP150・AP200・AP300	P.15・16
	AK 16型シリーズ/付属品 〈カラーアルミ〉 AK156	P.17・18
	KOP 11K型シリーズ/付属品 〈カラーアルミ〉 KOP-15A	P.19・20
木目	木目調スバンドレル一覧	P.21・22
	プリント鋼板 (木目調)	P.23~25
	プリントアルミ (木目調)	P.26
	ベルビアンシリーズ	P.27・28
	木目調焼付塗装	P.29
	特殊オレフィンシートシリーズ	P.30

アルミ押出型材スバンドレル

アルミ	アルミ押出型材/付属品 〈電解着色陽極酸化塗装複合皮膜(艶消しクリアー)〉	P.31・32
	AS105・AS101・AS112・AS104	
	アルミ押出型材 受注生産品 〈電解着色陽極酸化塗装複合皮膜(艶消しクリアー)〉	P.33
	AS100・AS120・AS125・AS113・AS110・AS150	
	施工取付け方法のお願い	P.34
	有孔(打抜)	P.35・36
	断熱(裏打)	P.37
	ご指定色焼付塗装について	P.38
	アルミ押出型材付属品R加工	P.39・40
	施工例	P.41~50
	当社スバンドレルの基本的な注意事項	P.51~53
	参考割付図	P.54
	施工納まり図	P.55~59
	外壁の耐火について	P.60
	納入後、施工迄の製品の保管、お取り扱い、及び施工後のメンテナンスについて	P.61

ロールフォーミング 11型 鋼板スパンドレル

本体規格

形式	: OP
板厚	: 0.5mm
面幅	: 100/120/145/150/200mm
目地幅	: 10mm
働き幅(目地有)	: 面幅+10mm
L寸法	: ご指定寸法(但し限度有り)

- ロールフォーミングの特性上多少の寸法、形状等の誤差が生じる場合があります。
- OP200シリーズは物件対応となります。

■ OP100/120/145/150/200(11型シリーズ) 単位: mm



F型 (目地有り)

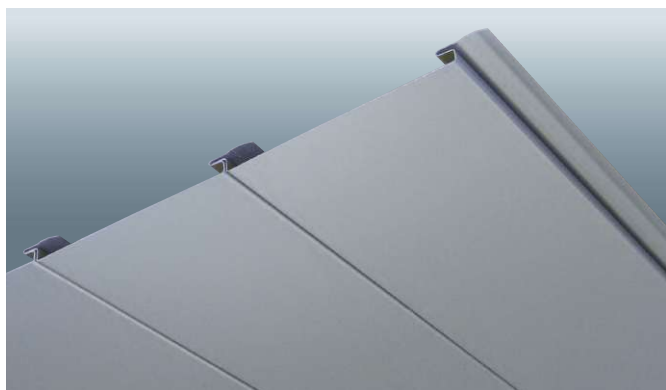
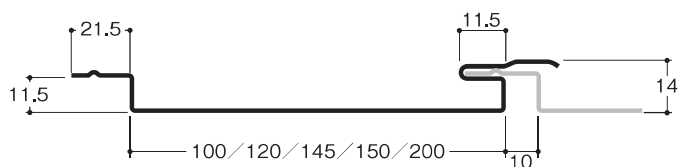

F型 (目地無)

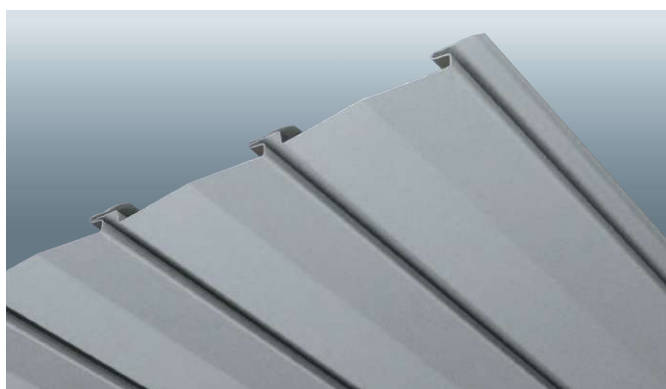
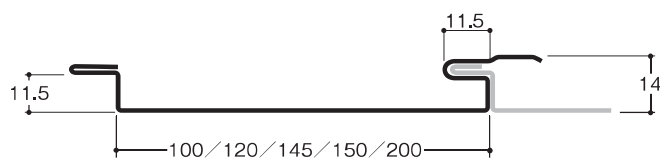

M型 (目地有りのみ)

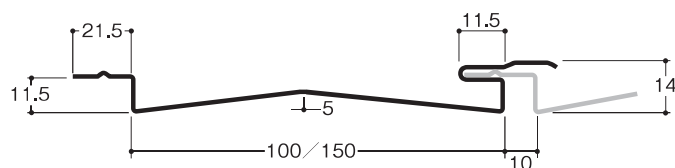

※M型は100幅・150幅のみ

■ 付属品 単位：mm

■ 共材

●板厚はスパンドレル本体と同厚になります。

■ Y-10

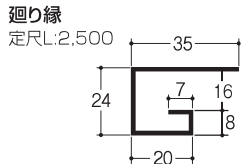

■ Y-20

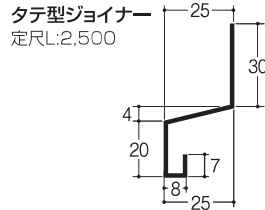

■ Y-30

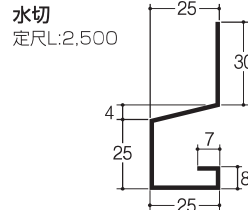

■ Y-35

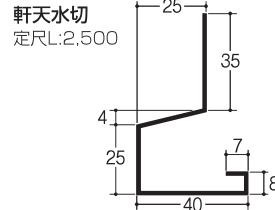

■ Y-40

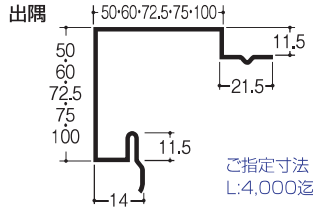

ご指定寸法
L:4,000迄

■ Y-50

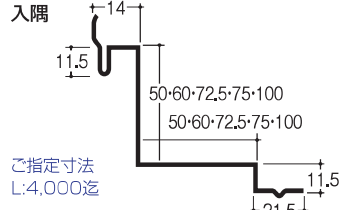

ご指定寸法
L:4,000迄

■ Y-60

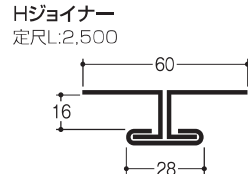

■ Y-400

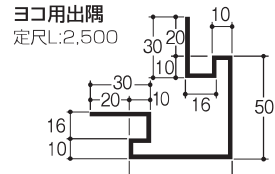

■ Y-500

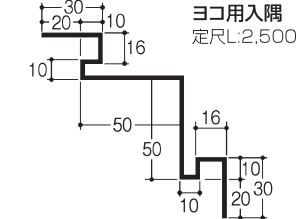

ヨコ用入隅
定尺L:2,500

- Y-40、Y-50はスパンドレル面幅に準じます。
- 定尺以外の寸法、また特殊折り曲げ加工（ボンデ鋼板、ステンレス、ダウンライトパネル）についてはご相談ください。
- 折り曲げ加工用フープ材もご用意しております。
- 裏ジョイントご要望の場合、別途ご相談ください。
- ベンダー折り曲げの特性上、多少の形状等の誤差が生じる場合があります。

■ アルミ押出型材

Rの施工に伴う場合、共材での付属品R加工が不可能なことから、アルミ押出型材付属品での対応となります。カラーはスパンドレル本体と単色近似色の焼付塗装になります。110R以下の小さな径の雨どい等に関しては共板より切板加工（シーリングプレート）になります。また、Rと直の付属品が接合する場合、互いの形状を揃える必要から、直物もアルミ押出型材を採用することとなります。（アルマイトシルバーのみ在庫）

■ HY-10

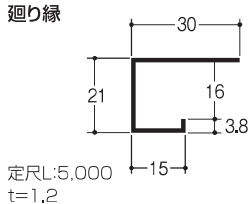

定尺L:5,000
t=1.2

■ BY-30

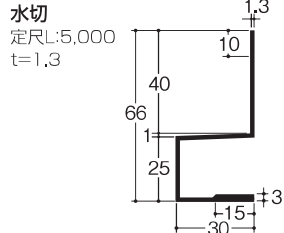

水切
定尺L:5,000
t=1.3

■ BY-35

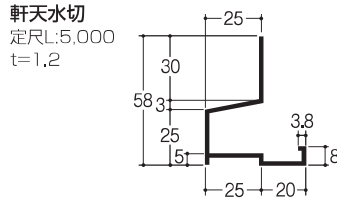

軒天水切
定尺L:5,000
t=1.2



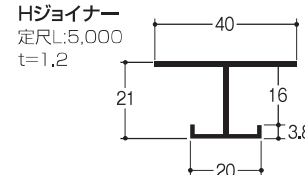







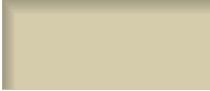

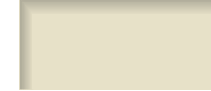
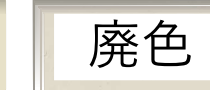
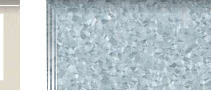
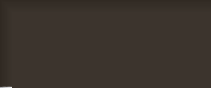



■ HY-60



Hジョイナー
定尺L:5,000
t=1.2

●その他付属品に関してはBY-20・BY-40・BY-50・BY-70・BY-80・BY-90(P32)をご参照ください。

■ カラーラインナップ

カラーGL		フッ素 (GL)		塩ビ鋼板 (ヒシメタル)		GL生地	
板厚：0.5mm		板厚：0.5mm		板厚：0.5mm		板厚：0.5mm	
						廃色	
S-1 クリーム①	G-2 Zクリーム①	GM-3 ダークホワイト②	FG-1 バックホワイト	V-06 クリームホワイト	SG-1 Sジーエル生地		
							
S-2 新茶①	S-45 ブラック②	GM-4 ニューシルバー②	FG-2 ロイヤルブラウン	V-07 ライトグレー			
							
S-3 シルバー①	N-81 ライトグレー①	GM-5 メタリックシルバー②	FG-3 シルバークレー				
							
S-12 レッド②	S-90 ホワイト艶有①	Y-880 バリウムホワイト(耐汚染性)②	FG-4 F-ブラック				
		廃色		●別途作成の色見本帳で現物カラーをご確認ください。			
S-15 雪色(防汚)①	L-435 ブルー②			●カラーラインナップ以外のカラー及びご指定色焼付塗装に関しては、別途ご相談ください。			
				●カラーGL①・②で価格帯が異なります。			

ガルバリウム生地のご使用时注意点についてはP52をご参照ください。

ロールフォーミング 16型 鋼板スパンドレル

本体規格

形式	SK
板厚	0.5mm
面幅	—
目地幅	—
働き幅	156mm (26mm×6=156mm)
L寸法	ご指定寸法 (但し限度有り)

●ロールフォーミングの特性上多少の寸法、形状等の誤差が生じる場合があります。

SK156 (16型シリーズ) 単位: mm

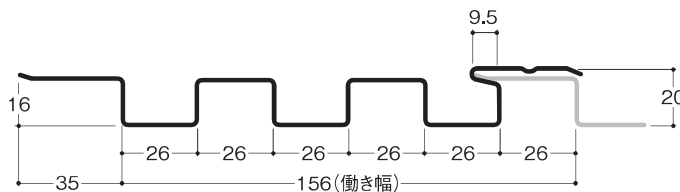
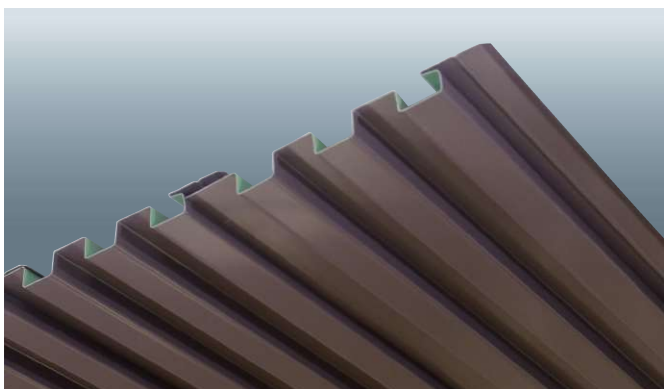

ケミカル面戸 (材質: ポリエチレンフォーム製 R30 (発泡倍率))

内外兼用

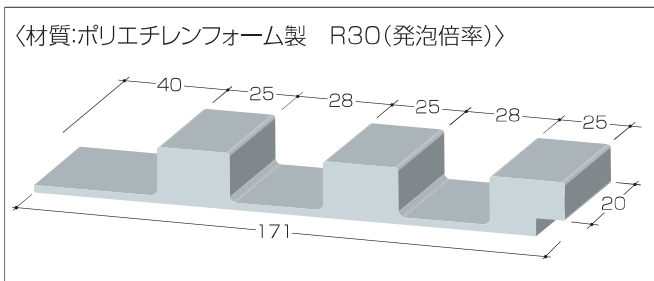

カラー: 白・黒・グレー

※ケミカル面戸は別売となります。

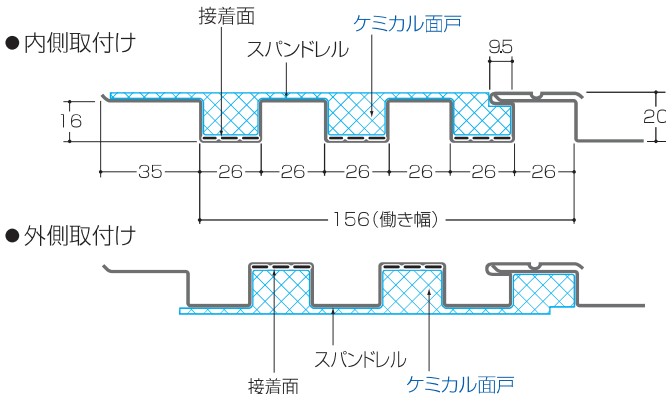

付属品 単位: mm

アルミ押出型材

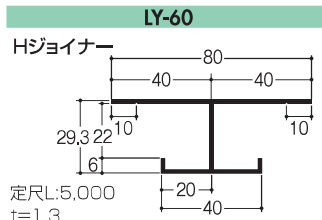
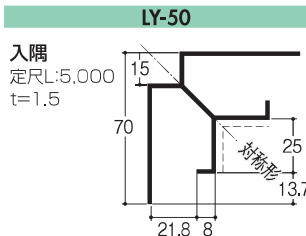
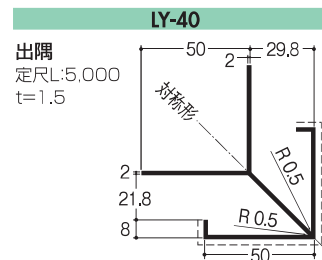
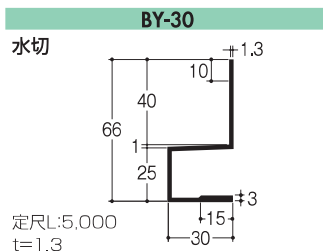
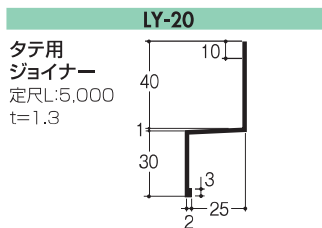
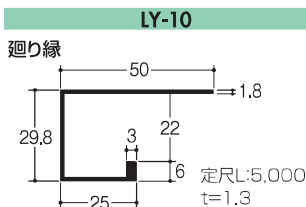

Rの施工が伴う場合、共材での付属品R加工が不可能なことから、アルミ押出型材付属品での対応となります。小さな径の雨どい等に関しては共板より切板加工 (シーリングプレート) になります。

カラーはスパンドレル本体と単色近似色の焼付塗装になります。

また、Rと直の付属品が接合する場合、互いの形状を揃える必要から、直物もアルミ押出型材を採用することとなります。(アルマイトシルバーのみ在庫)

■ 付属品 単位：mm

■ 共材

●板厚はスパンドレル本体と同厚になります。

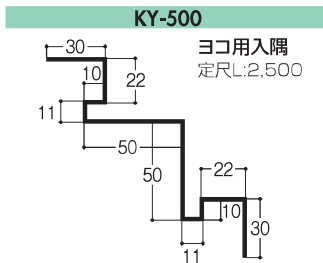
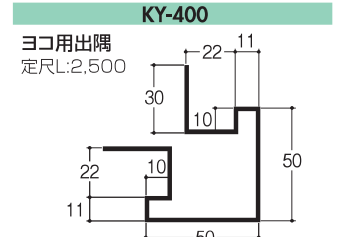
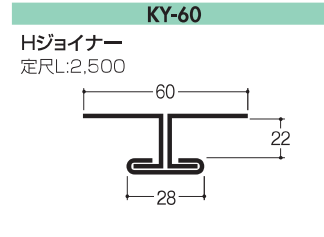
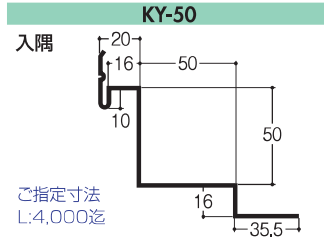
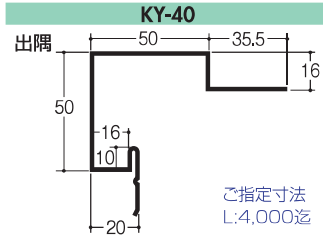
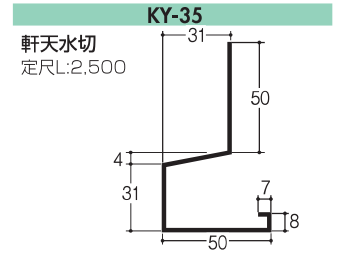
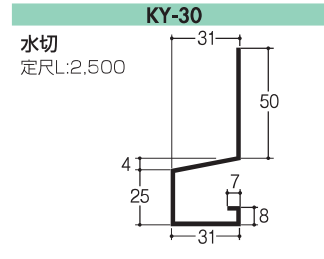
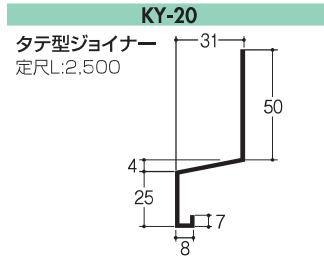
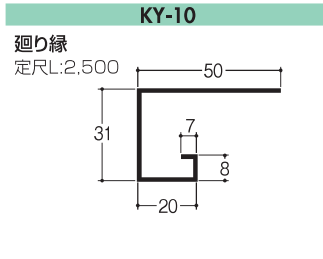

- 定尺以外の寸法、また特殊折り曲げ加工(ボンデ鋼板、ステンレス、ダウンライトパネル)についてはご相談ください。
- 曲げ加工用フープ材もご用意しております。
- 裏ジョイントご要望の場合、別途ご相談ください。
- K型天井施工の場合、廻り縁裏面の色が見える場合があります。(天井取付けの際はご指示ください。)
- ベンダー折り曲げの特性上、多少の形状等の誤差が生じる場合があります。

■ カラーラインナップ

カラーGL
板厚：0.5mm

フッ素(GL)
板厚：0.5mm

GL生地
板厚：0.5mm



S-1 クリーム①



G-2 Zクリーム①



GM-3 ダークホワイト②

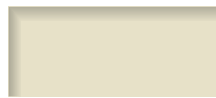

FG-1 バックホワイト

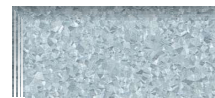

SG-1 Sジーエル生地



S-2 新茶①

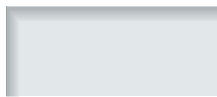

N-81 ライトグレー①



GM-4 ニューシルバー②



FG-2 ロイヤルブラウン



S-3 シルバー①



S-90 ホワイト艶有①



GM-5 メタリックシルバー②



FG-3 シルバークレー



S-15 雪色(防汚)①



Y-880 ハリアホワイト(耐汚染性)②



FG-4 F-ブラック

- 別途作成の色見本帳で現物カラーをご確認ください。
- カラーラインナップ以外のカラー及びご指定色焼付塗装に関しては、別途ご相談ください。
- カラーGL①・②で価格帯が異なります。

ガルバリウム生地のご使用時注意点についてはP52をご参照ください。

ロールフォーミング 11K型 鋼板スパンダレル

本体規格

形式	KOP
板厚	0.5mm
面幅	—
目地幅	—
働き幅	150mm (15mm×5山×5谷)
L寸法	ご指定寸法 (但し限度有り)

●ロールフォーミングの特性上多少の寸法、形状等の誤差が生じる場合があります。

■ KOP-15S (11K型シリーズ) 単位: mm

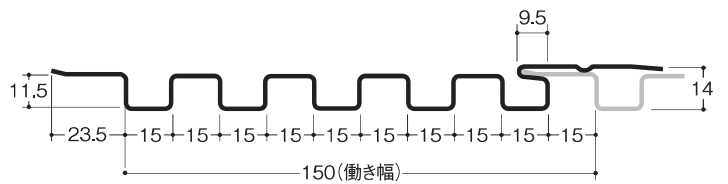
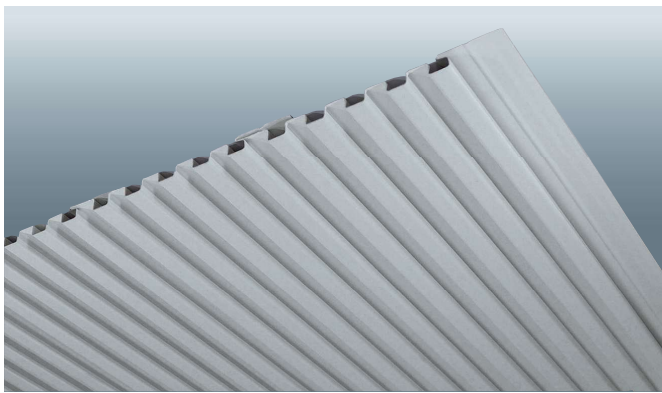

ケミカル面戸 <材質: ポリエチレンフォーム製 R30 (発泡倍率)>

内外兼用

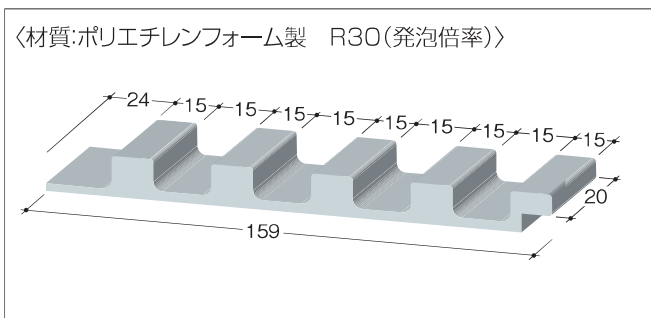

カラー: 白・黒・グレー

※ケミカル面戸は別売となります。

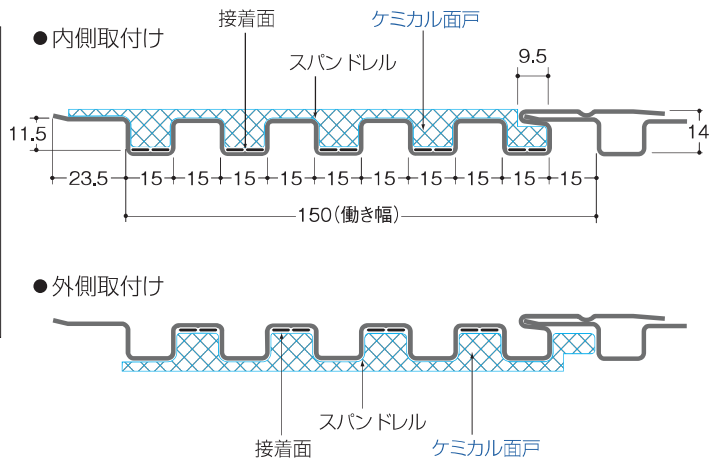

■ 付属品 単位: mm

アルミ押出型材

Rの施工に伴う場合、共材での付属品R加工が不可能なことから、アルミ押出型材付属品での対応となります。
 カラーはスパンダレル本体と単色近似色の焼付塗装になります。
 110R以下の小さな径の雨どい等に関しては共板より切板加工(シーリングプレート)になります。
 また、Rと直の付属品が接合する場合、互いの形状を揃える必要から、直物もアルミ押出型材を採用することとなります。(アルマイトシルバーのみ在庫)

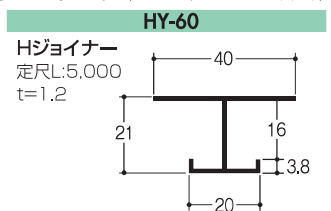
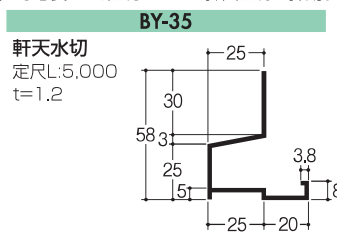
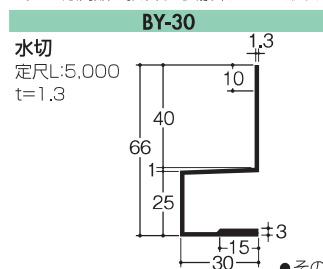
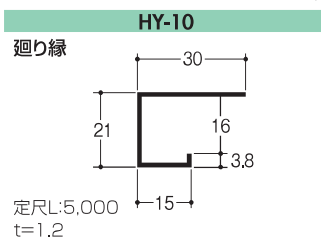

●その他付属品に関してはBY-20・BY-40・BY-50・BY-70・BY-80・BY-90(P32)をご参照ください。

■ 付属品 単位：mm

■ 共材

●板厚はスパンドレル本体と同厚になります。

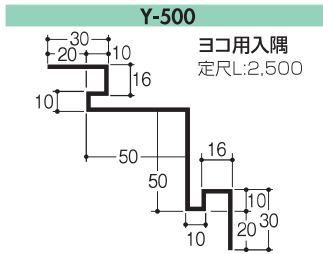
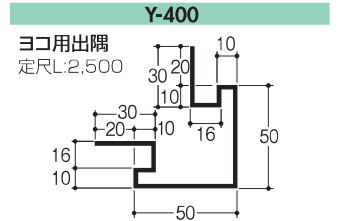
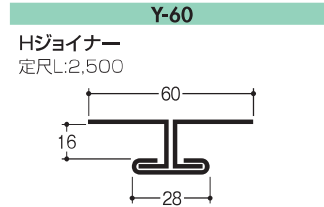
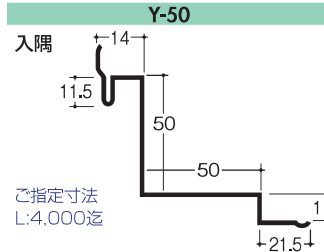
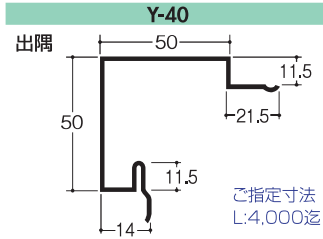
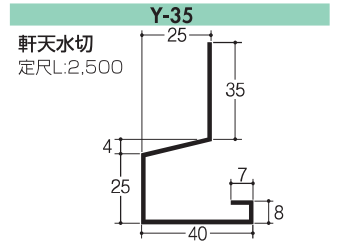
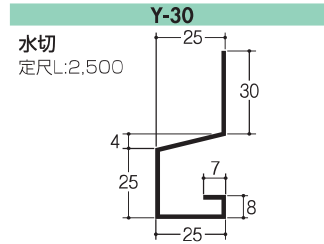
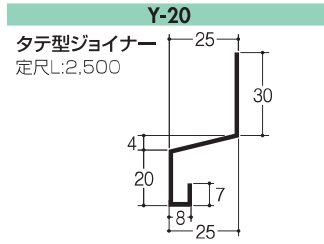
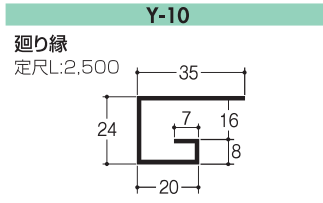

- 定尺以外の寸法、また特殊折り曲げ加工(ボンデ鋼板、ステンレス、ダウンライトパネル)についてはご相談ください。
- 折り曲げ加工用フープ材もご用意しております。
- 裏ジョイントご要望の場合、別途ご相談ください。
- K型天井施工の場合、廻り縁裏面の色が見える場合があります。(天井取付の際は御指示ください。)
- ベンダー折り曲げの特性上、多少の形状等の誤差が生じる場合があります。

■ カラーラインナップ

カラーGL
板厚：0.5mm

フッ素(GL)
板厚：0.5mm

GL生地
板厚：0.5mm



S-1 クリーム①



G-2 Zクリーム①



GM-3 ダークホワイト②

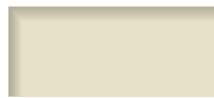

FG-1 バックホワイト



SG-1 Sジーエル生地



S-2 新茶①

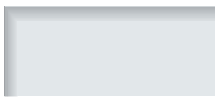

N-81 ライトグレー①



GM-4 ニューシルバー②



FG-2 ロイヤルブラウン



S-3 シルバー①



S-90 ホワイト艶有①



GM-5 メタリックシルバー②



FG-3 シルバークレー



S-15 雪色(防汚)①



Y-880 ハリアホワイト(耐汚染性)②

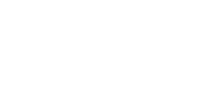

GM-5 メタリックシルバー②



FG-4 F-ブラック

- 別途作成の色見本帳で現物カラーをご確認ください。
- カラーラインナップ以外のカラー及びご指定色焼付塗装に関しては、別途ご相談ください。
- カラーGL①・②で価格帯が異なります。

ガルバリウム生地のご使用时注意点についてはP52をご参照ください。

ロールフォーミング 11型/16型/11K型 鋼板スパンドレル

- ヘアライン調電気亜鉛ニッケル合金めっき鋼板にクリア塗装を施した新素材スパンドレル
- 用途: **屋内及び準屋外(内装用: 軒天・エントランス)**
- 機能性・意匠性プレコート鋼板「クラルテ」*を使用
日本製鉄株式会社「FeLuce®」を原板とした、東邦シートフレーム株式会社のクリア塗装プレコート鋼板です。
ヘアライン加工を施した高級感のある仕上がりで、高級感のある金属本来の風合いを表現しています。

※不燃認定番号取得済み NM-8697

■ 構成断面図

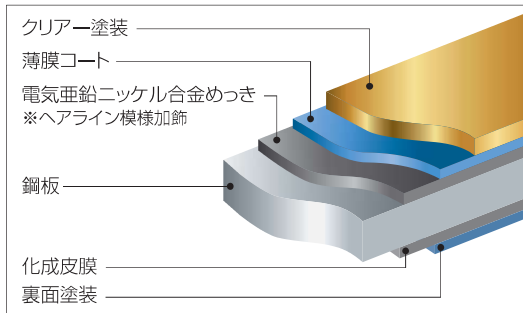

■ クラルテ塗膜性能

曲げ	4T
耐衝撃性 (デュポン衝撃試験、おもり:1,000g、高さ50cm、径1/4)	異常無し
鉛筆高度	キズ 破壊
	H 3H
耐溶剤性(キシロールラビング)	30回
基盤目密着性(1mm角×100マス)	100/100
接触角	18°
基盤目エリクセン(1mm角×100マス、6mm押し出し)	100/100
耐食性(塩水噴射)	一般部での赤錆発生無し

試験結果であり、保証する数値ではありません。

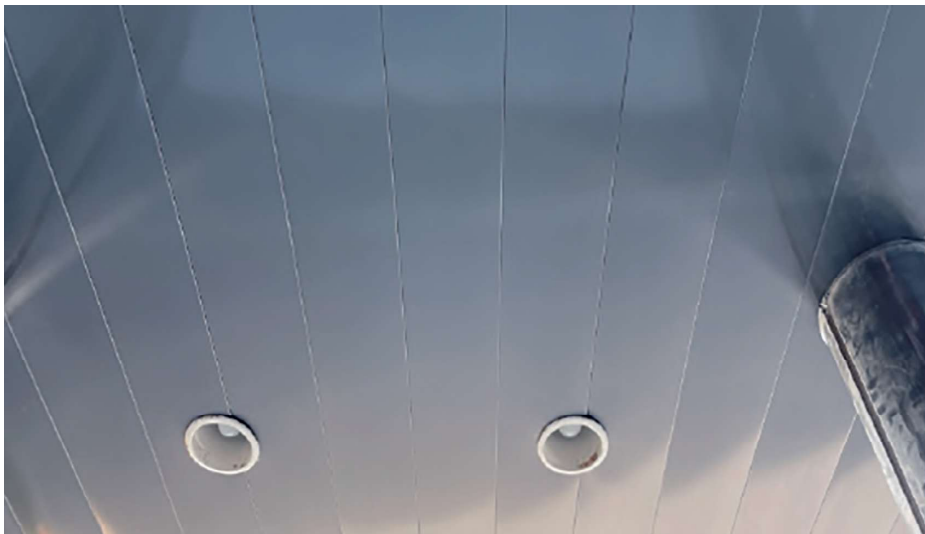

OP-200 目地無 FC-200 FCブラック

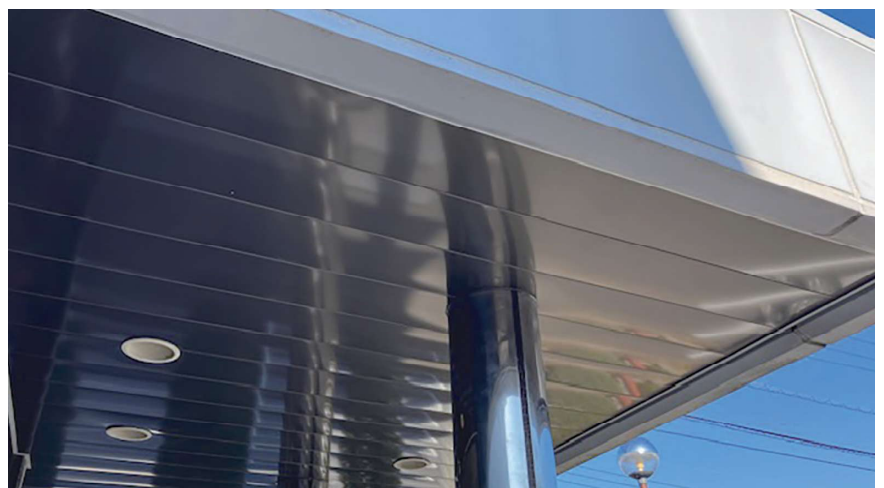

ロールフォーミング 11型 鋼板スパンドレル

本体規格

形式	: OP
板厚	: 0.5mm
面幅	: 100/120/145/150/200mm
目地幅	: 10mm
働き幅(目地有)	: 面幅+10mm
L寸法	: ご指定寸法(但し限度有り)

- ロールフォーミングの特性上多少の寸法、形状等の誤差が生じる場合があります。
- OP200シリーズは物件対応となります。

■ OP100/120/145/150/200(11型シリーズ) 単位: mm

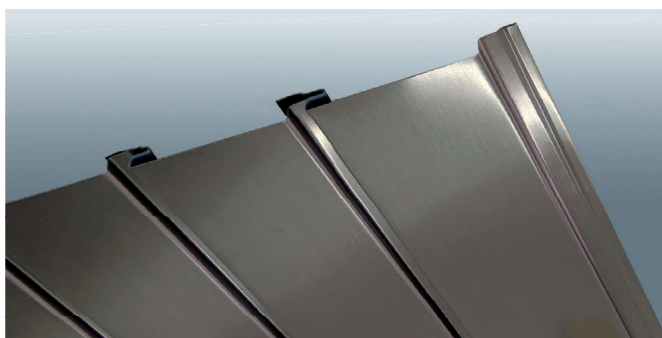

F型 (目地有り)

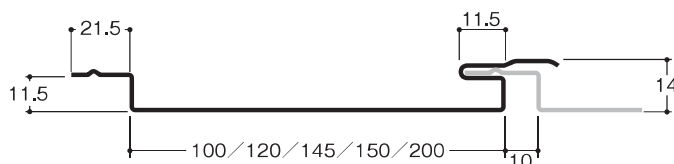

F型 (目地無)

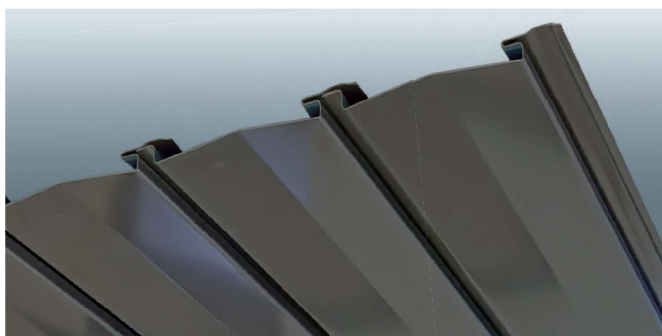
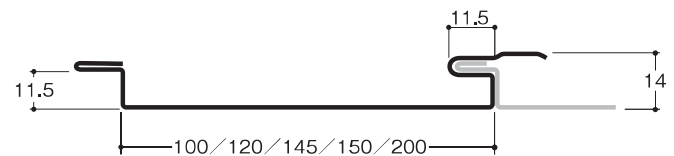

M型 (目地有りのみ)

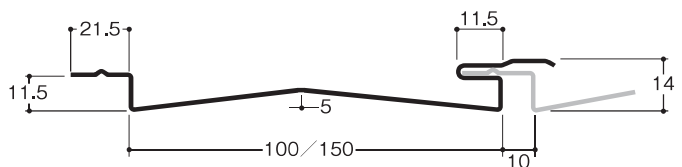

※M型は100幅・150幅のみ

■ カラーラインナップ

カラーEG

板厚: 0.5mm



FC-100 FCシルバー



FC-200 FCブラック

■ 付属品

共材

- 付属品[共材]に関してはP6をご参照ください。

アルミ押出型材

- 付属品[アルミ押出型材]に関してはP6をご参照ください。

ロールフォーミング 16型 鋼板スパンドレル

本体規格

形式	: SK
板厚	: 0.5mm
面幅	: —
目地幅	: —
働き幅	: 156mm (26mm×6=156mm)
L寸法	: ご指定寸法(但し限度有り)

●ロールフォーミングの特性上多少の寸法、形状等の誤差が生じる場合があります。

■ SK156(16型シリーズ) 単位: mm

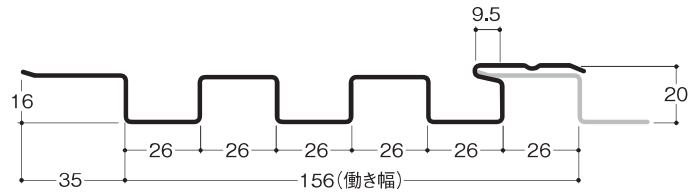
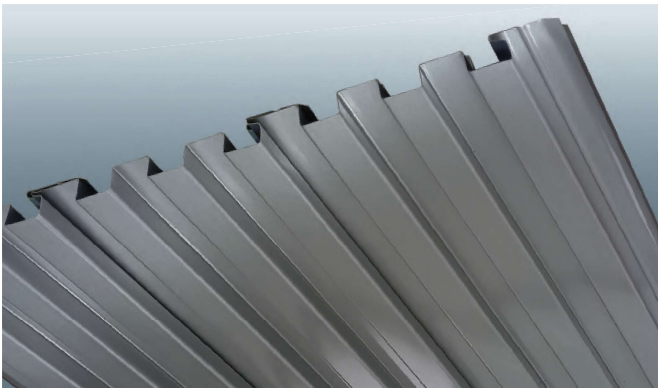

ケミカル面戸 (材質: ポリエチレンフォーム製 R30 (発泡倍率))

内外兼用

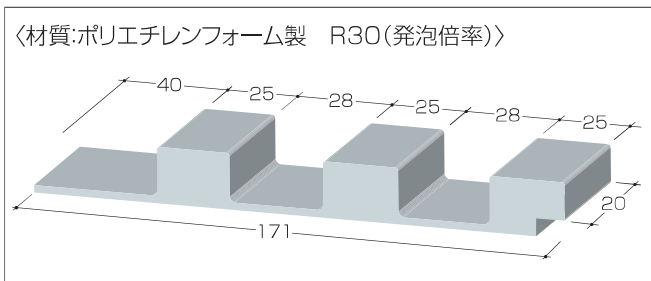

カラー: 白・黒・グレー

※ケミカル面戸は別売となります。

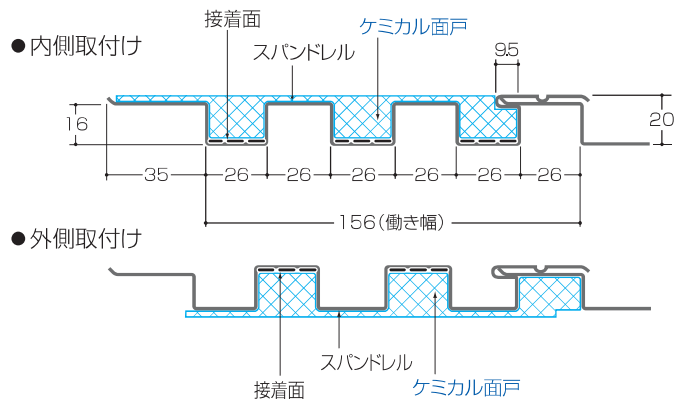

■ カラーラインナップ

カラーEG

板厚: 0.5mm



FC-100 FCシルバー



FC-200 FCブラック

■ 付属品

共材

●付属品[共材]に関してはP8をご参照ください。

アルミ押出型材

●付属品[アルミ押出型材]に関してはP7をご参照ください。

ロールフォーミング 11K型 鋼板スパンドレル

本体規格

形式	: KOP
板厚	: 0.5mm
面幅	: —
目地幅	: —
働き幅	: 150mm (15mm×5山×5谷)
L寸法	: ご指定寸法(但し限度有り)

●ロールフォーミングの特性上多少の寸法、形状等の誤差が生じる場合があります。

■ KOP-15S (11K型シリーズ) 単位: mm

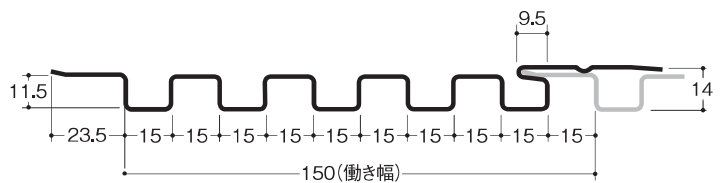
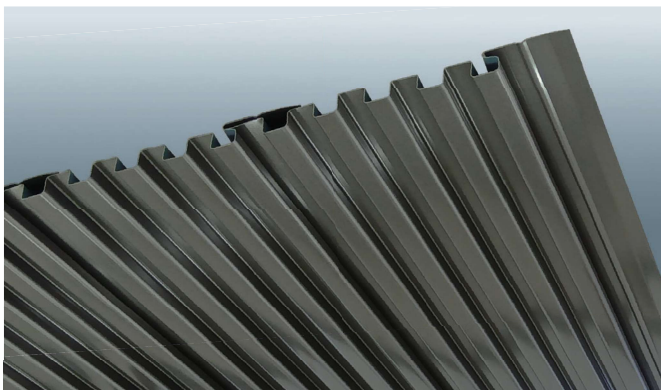

ケミカル面戸 <材質: ポリエチレンフォーム製 R30 (発泡倍率)>

内外兼用

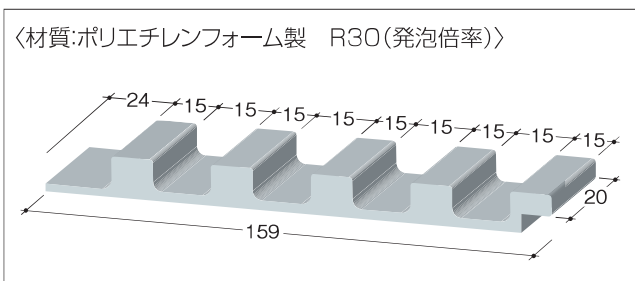

カラー: 白・黒・グレー

※ケミカル面戸は別売となります。

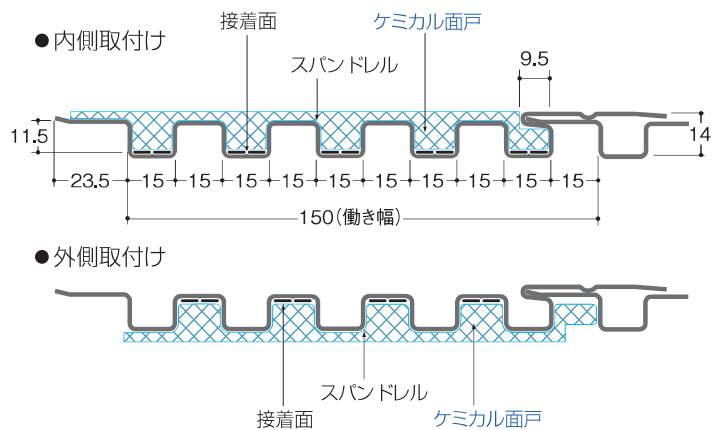

■ カラーラインナップ

カラーEG
板厚: 0.5mm



FC-100 FCシルバー



FC-200 FCブラック

■ 付属品

共材

●付属品[共材]に関してはP10をご参照ください。

アルミ押出型材

●付属品[アルミ押出型材]に関してはP9をご参照ください。

ロールフォーミング 8型 アルミスパンドレル

本体規格

形式	: AP
板厚/面幅	t: 0.6mm=100/120mm幅 t: 0.8mm=100/120/150/200mm幅 t: 1.0mm=100/120/150/200mm幅 t: 1.2mm=300mm幅 (物件対応)
目地幅	: 5mm
働き幅(目地有)	: 面幅+5mm
L寸法	: ご指定寸法 (但し限度有り)

- ロールフォーミングの特性上多少の寸法、形状等の誤差が生じる場合があります。
- AP150/200は板厚t:0.8mm/1.0mmでの対応となります。
- AP200/300は物件対応となり、M型は不可です。お引合いの都度、納期その他ご確認ください。
- AP300の製造可能な最長寸法はL: 6,000mm迄となります。

■ AP100/120/150/200/300(8型シリーズ) 単位: mm

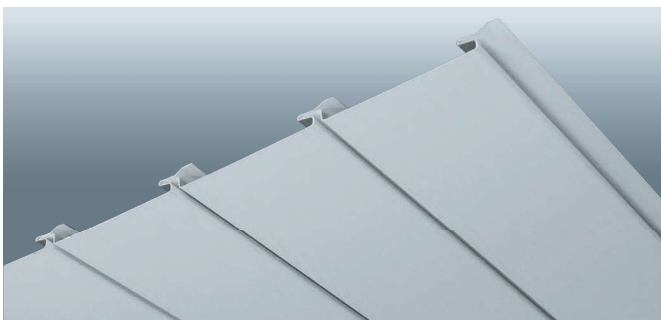

F型 (目地有り)

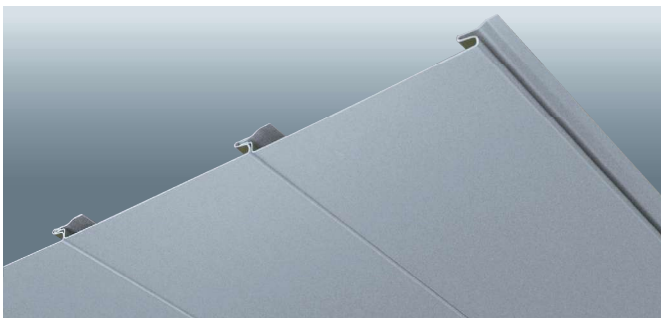

F型 (目地無)

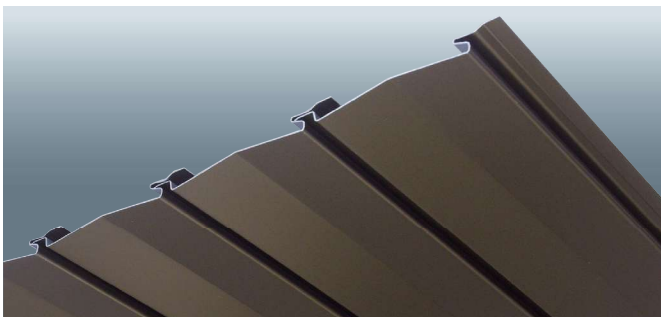

M型 (目地有りのみ)

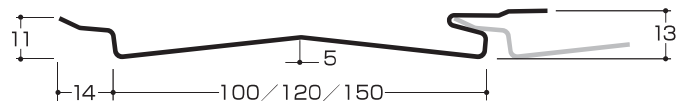

- ※M型は100幅・120幅・150幅のみ
- ※形状の違いにより、M型とF型の同時施工は不可となります。

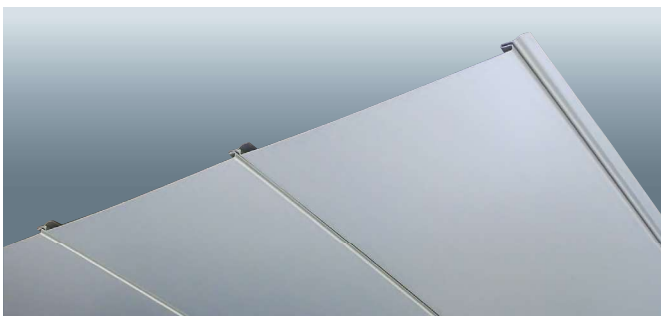

F型 AP300 t:1.2 F型 目地有りのみ 物件対応



■ 付属品 単位：mm

■ 共材

●板厚はスパンドレル本体と同厚になります。 ※AP300は板厚が異なります。

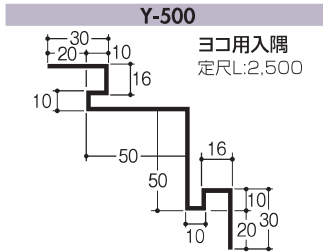
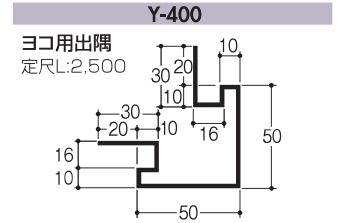
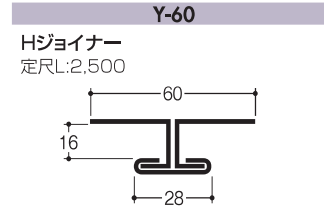
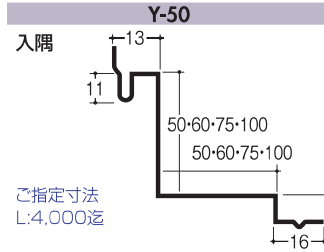
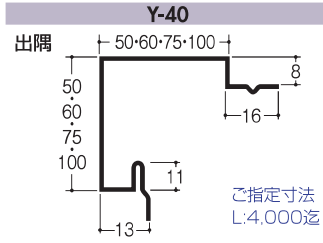
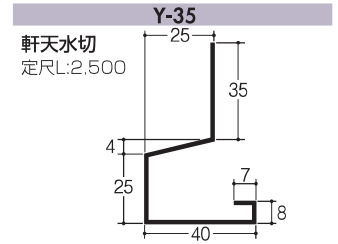
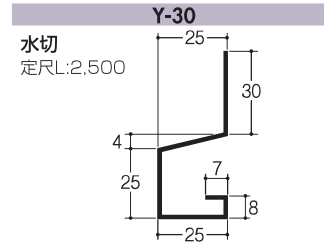
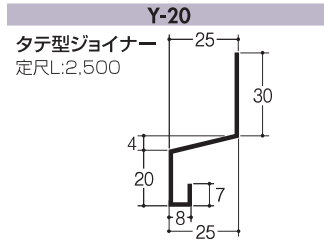
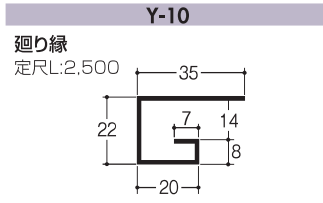

- 定尺以外の寸法、また特殊折り曲げ加工（ボンデ鋼板、ステンレス、ダウンライトパネル）についてはご相談ください。
- 折り曲げ加工用フープ材もご用意しております。
- 裏ジョイントご要望の場合、別途ご相談ください。
- AP300の付属品（共材・アルミ押出型材）に関しては掲載しておりませんのでお問い合わせください。
- バンダー折り曲げの特性上、多少の形状等の誤差が生じる場合があります。

■ アルミ押出型材

Rの施工に伴う場合、共材での付属品R加工が不可能なことから、アルミ押出型材付属品での対応となります。カラーはスパンドレル本体と単色近似色の焼付塗装になります。110R以下の小さな径の雨どい等に関しては共板より切板加工（シーリングプレート）になります。また、Rと直の付属品が接合する場合、互いの形状を揃える必要から、直物もアルミ押出型材を採用することとなります。（アルマイトシルバーのみ在庫）

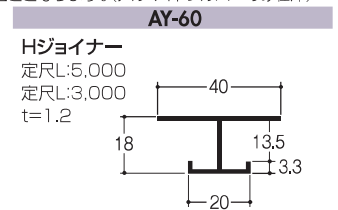
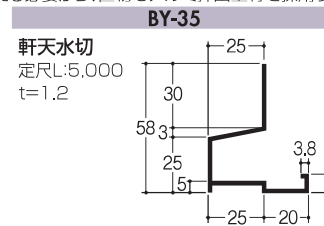
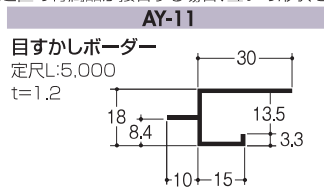
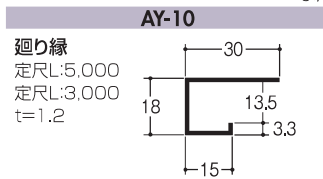

■ カラーラインナップ

●その他付属品に関してはBY-20・BY-30・BY-40・BY-50・BY-70・BY-80・BY-90(P32)をご参照ください。

カラーアルミ

板厚：0.6/0.8mm			板厚：1.0mm			板厚：1.2mm		
P-11 クリヤブロンズ②	P-33 クリーム①	P-55 クリーブホワイト②	P-11 クリヤブロンズ	P-36 ホワイト	P-31 シルバー			
P-18 グランドホワイト①	P-36 ホワイト①	P-66 ネオマットグレーNo.1②	P-18 グランドホワイト	P-37 古河ブロンズ	P-36 ホワイト	P-20 ニューゴールド②	P-37 古河ブロンズ②	P-77 ステンカラー①
P-22 アンバーブロンズ①	P-38 レッド②	P-77 ステンカラー①	P-20 ニューゴールド	P-77 ステンカラー	P-77 ステンカラー	P-22 アンバーブロンズ①	P-38 レッド②	P-77 ステンカラー
P-31 シルバー①	P-44 ブラック①	P-31 シルバー	P-31 シルバー	P-31 シルバー	P-31 シルバー	P-31 シルバー①	P-44 ブラック①	P-31 シルバー

- 別途作成の色見本帳で現物カラーをご確認ください。
- カラーラインナップ以外のカラー及びご指定色焼付塗装に関しては、別途ご相談ください。
- カラーアルミ 板厚：0.6/0.8mm及び、①・②で価格帯が異なります。

特注色

ルクサコート

板厚：0.6mm

7080 ナチュラルシルバー
・ポリウレタン焼付塗装

ロールフォーミング 16型 アルミスパンドレル

本体規格

形式	AK
板厚	0.6/0.8mm
面幅	—
目地幅	—
働き幅	156mm (26mm×6=156mm)
L寸法	ご指定寸法(但し限度有)

●ロールフォーミングの特性上多少の寸法、形状等の誤差が生じる場合があります。

■ AK156 (16型シリーズ) 単位: mm

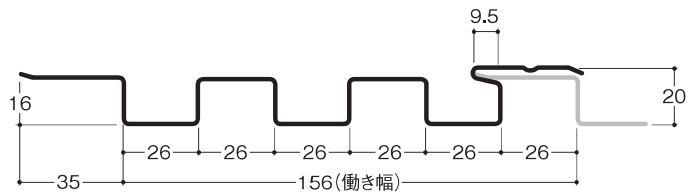
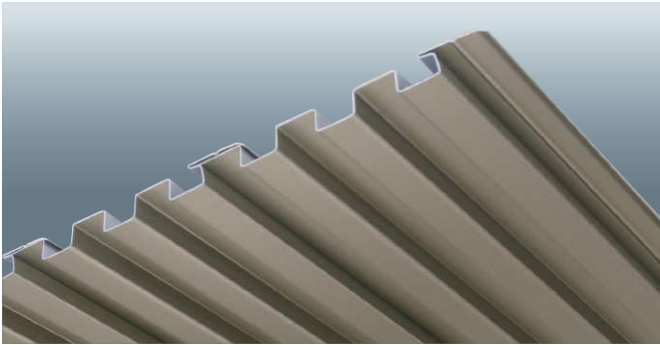

ケミカル面戸 (材質: ポリエチレンフォーム製 R30 (発泡倍率))

内外兼用

〈材質: ポリエチレンフォーム製 R30 (発泡倍率)〉

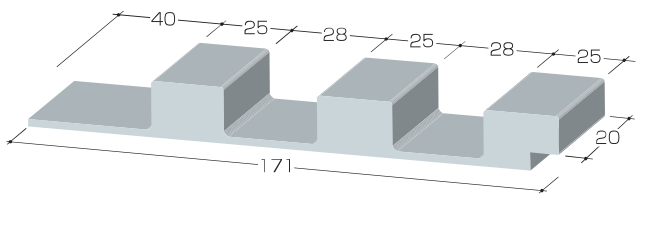

カラー: 白・黒・グレー

※ケミカル面戸は別売となります。

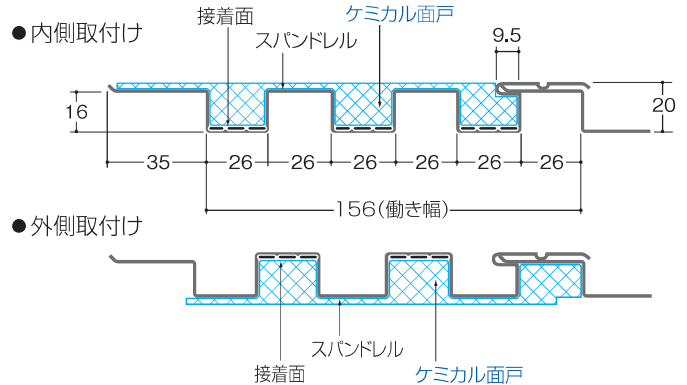

■ 付属品 単位: mm

アルミ押出型材

LY-10

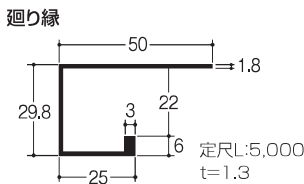

LY-20

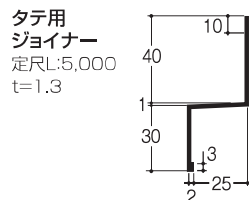

BY-30

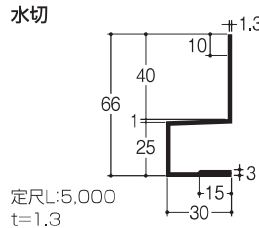

LY-40

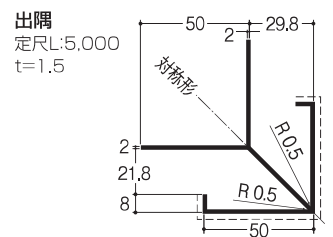

LY-50

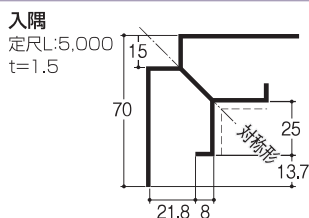

LY-60

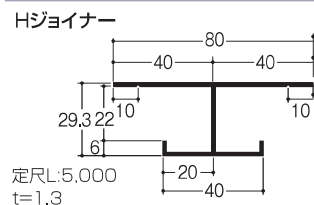

Rの施工が伴う場合、共材での付属品R加工が不可能なことから、アルミ押出型材付属品での対応となります。小さな径の雨どい等に関しては共板より切板加工(シーリングプレート)になります。

カラーはスパンドレル本体と単色近似色の焼付塗装になります。

また、Rと直の付属品が接合する場合、互いの形状を揃える必要から、直物もアルミ押出型材を採用することとなります。(アルマイトシルバーのみ在庫)

■ 付属品 単位：mm

■ 共材

●板厚はスパンドレル本体と同厚になります。

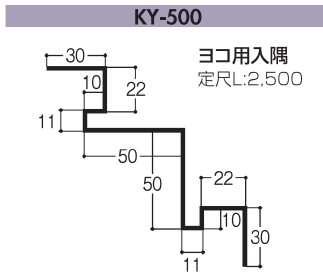
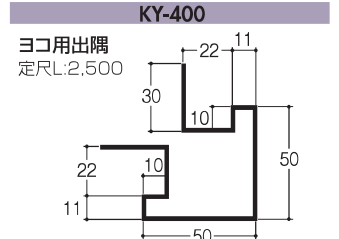
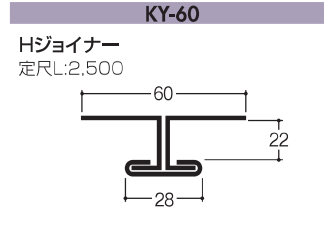
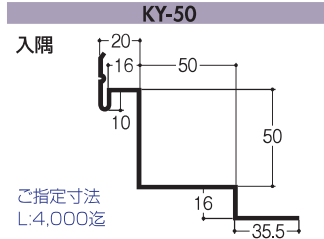
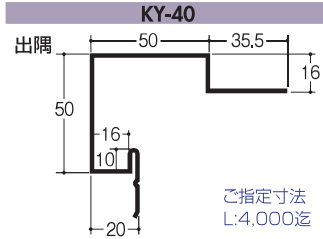
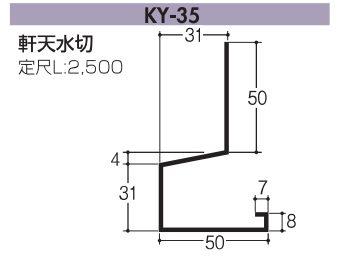
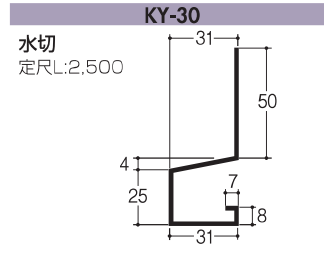
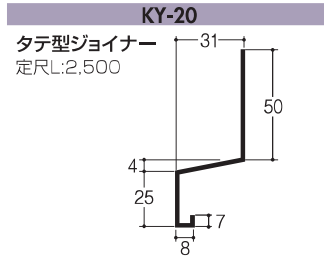
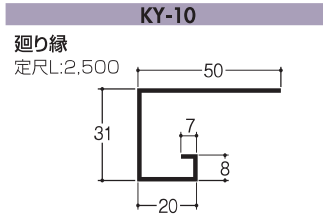

- 定尺以外の寸法、また特殊折り曲げ加工（ボンデ鋼板、ステンレス、ダウンライトパネル）についてはご相談ください。
- 折り曲げ加工用フープ材もご用意しております。
- 裏ジョイントご要望の場合、別途ご相談ください。
- K型天井施工の場合、廻り縁裏面の色が見える場合があります。（天井取付の際は御指示ください。）
- バンダー折り曲げの特性上、多少の形状等の誤差が生じる場合があります。



妙義児童館／群馬県富岡市妙義町
AK156 t:0.6mm
P-33 クリーム

■ カラーラインナップ

カラーアルミ

板厚：0.6/0.8mm



P-11 クリヤブロンズ

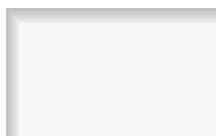

P-18 グランドホワイト



P-20 ニューゴールド

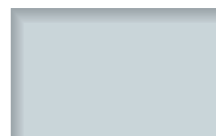

P-31 シルバー



P-33 クリーム



P-36 ホワイト



P-37 古河ブロンズ



P-38 レッド



P-77 ステンカラー

- 別途作成の色見本帳で現物カラーをご確認ください。
- カラーラインナップ以外のカラー及びご指定色焼付塗装に関しては、別途ご相談ください。

ロールフォーミング 11K型 アルミスパンドレル

本体規格

形式	: KOP
板厚	: 0.6mm
面幅	: —
目地幅	: —
働き幅	: 150mm (150mm×5山×5谷)
L寸法	: ご指定寸法(但し限度有)

●ロールフォーミングの特性上多少の寸法、形状等の誤差が生じる場合があります。

■ KOP-15A (11K型シリーズ) 単位: mm

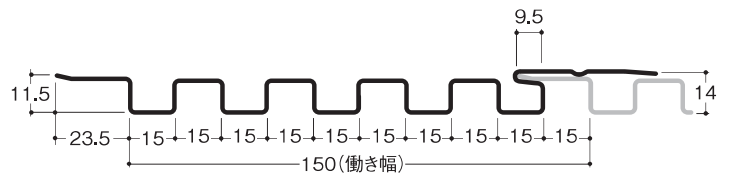
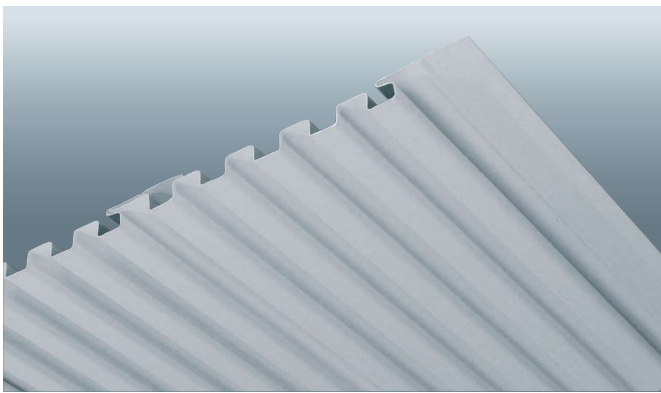

ケミカル面戸 (材質: ポリエチレンフォーム製 R30 (発泡倍率))

内外兼用

(材質: ポリエチレンフォーム製 R30 (発泡倍率))

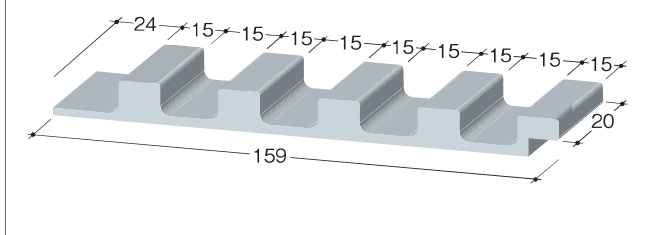

カラー: 白・黒・グレー

※ ケミカル面戸は別売となります。

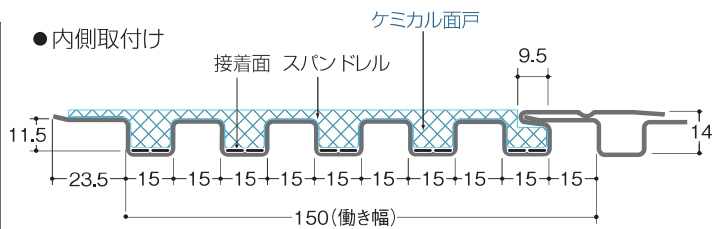

● 外側取付け

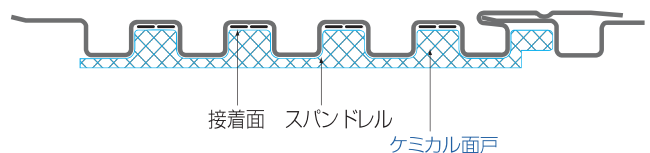

■ 付属品 単位: mm

アルミ押出型材

Rの施工に伴う場合、共材での付属品R加工が不可能なことから、アルミ押出型材付属品での対応となります。

カラーはスパンドレル本体と単色近似色の焼付塗装になります。

11OR以下の小さな径の雨どい等に関しては共板より切板加工(シーリングプレート)になります。

また、Rと直の付属品が接合する場合、互いの形状を揃える必要から、直物もアルミ押出型材を採用することとなります。(アルマイトシルバーのみ在庫)

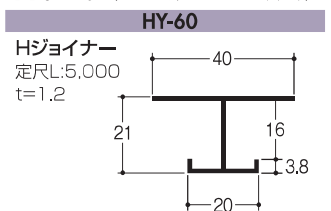
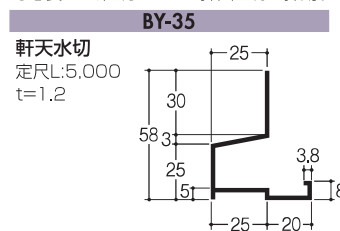
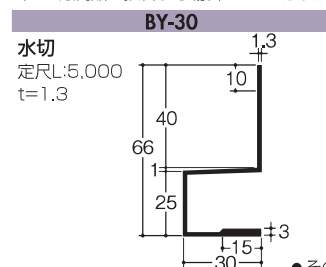
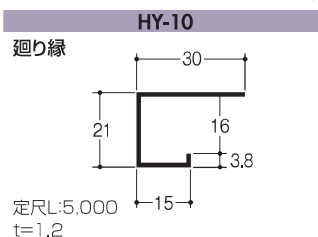

●その他付属品に関してはBY-20・BY-40・BY-50・BY-70・BY-80・BY-90 (P32)をご参照ください。

■ 付属品 単位：mm

■ 共材

●板厚はスパンドレル本体と同厚になります。

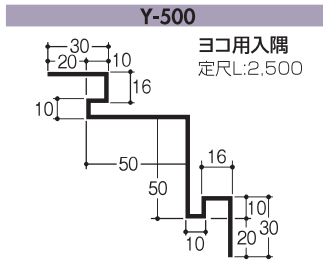
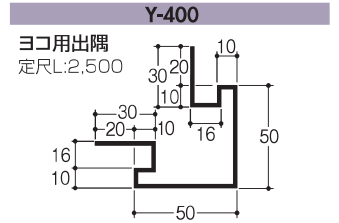
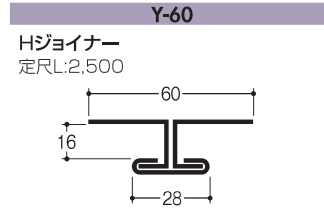
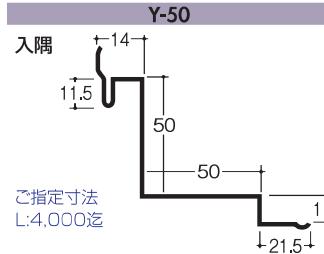
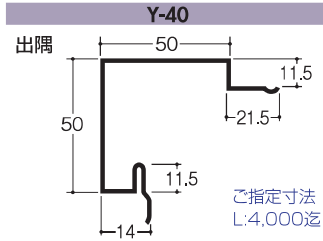
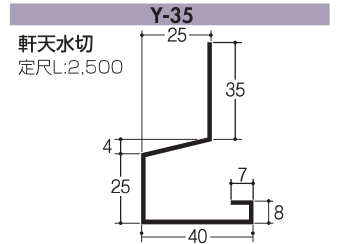
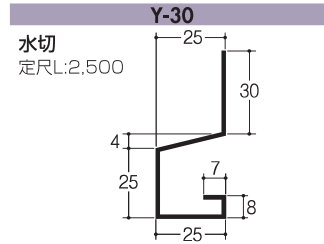
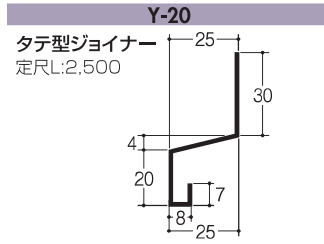
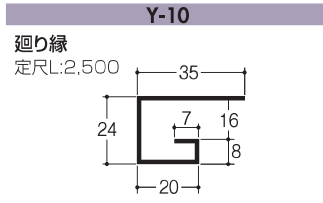

- 定尺以外の寸法、また特殊折り曲げ加工（ボンデ鋼板、ステンレス、ダウンライトパネル）についてはご相談ください。
- 折り曲げ加工用フープ材もご用意しております。
- 裏ジョイントご要望の場合、別途ご相談ください。
- K型天井施工の場合、廻り縁裏面の色が見える場合があります。（天井取付の際は御指示ください。）
- ベンダー折り曲げの特性上、多少の形状等の誤差が生じる場合があります。

■ カラーラインナップ

カラーアルミ

板厚：0.6mm



P-11 クリアブロンズ

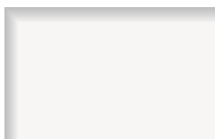

P-18 グランドホワイト



P-20 ニューゴールド



P-31 シルバー



P-33 クリーム

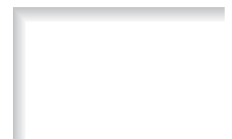

P-36 ホワイト

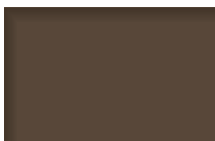

P-37 古河ブロンズ



P-38 レッド



P-77 ステンカラー

- 別途作成の色見本帳で現物カラーをご確認ください。
- カラーラインナップ以外のカラー及びご指定色焼付塗装に関しては、別途ご相談ください。

11型 木目調 プリント鋼板(GL)スバンドレル(OPシリーズ)

■ ロールフォーミング 16型 木目調 プリント鋼板(GL)スバンドレル(SK156)

11K型 木目調 プリント鋼板(GL)スバンドレル(KOP-15S)

内外装用

カラーラインナップ



SW-01 シダダン



SW-02 マツボ

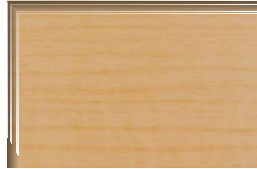

SW-03 キナコ

詳しい形状・技術資料はP23～25

■ ロールフォーミング8型 木目調プリントアルミスバンドレル 内外装用

カラーラインナップ

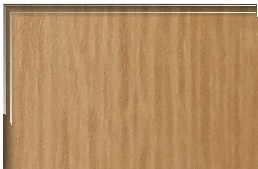

PW-101 レガートオークライト



PW-102 レガートオークミディアム

詳しい形状・技術資料はP26

■ ロールフォーミング8型 アルミベルビアン化粧シート張りスバンドレル 内装用(屋内)

カラーラインナップ



ASW-715 たも(Aッシュ)



ASW-372 桜



ASW-722 桜

- アルミ板に化粧シートを張り合わせた高意匠スバンドレル。
- 内装用(屋内)に限らせていただきます。
(アルミロールフォーミング8型のみ)

詳しい形状・技術資料はP27

■ アルミ押出型材 ベルビアン化粧シート張りスバンドレル 屋内及び準野外(軒天など)

カラーラインナップ



BW-3 オーク

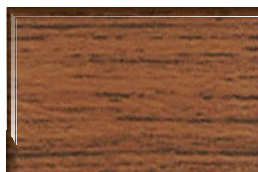

BW-4 チーク

- アルミニウム押出型材(AS105)に化粧シートを張り合わせた高意匠スバンドレル。
- 屋内及び準野外(軒天など)※外壁(垂直面)不可。
(押出型材AS105 L: 5000mmのみ)
- その他寸法に関してはご相談ください。

※不燃認定番号取得済み

詳しい形状・技術資料はP28

■ ロールフォーミング8型 木目調中温フッ素樹脂焼付塗装スバンドレル

内外装用

受注生産商品

カラーラインナップ

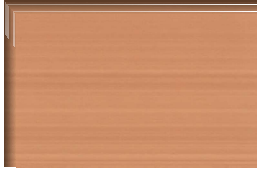

AM-01



AM-02



AM-03

- ロールフォーミングスバンドレルにフッ素樹脂の塗装を焼き付けた高意匠スバンドレル。
- 屋内及び屋外用。
- ロールフォーミング(GL・アルミ)・アルミ押出型材。
- フラットのみ(リブ・M型等は不可)。

詳しい形状・技術資料はP29

■ ロールフォーミング8型 アルミ特殊オレフィンシート張りスバンドレル

内外装用

受注生産商品

カラーラインナップ

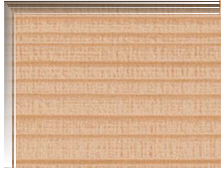

AT-004 六甲杉



AT-014 アンティークシダーRB



AT-021 クリオロエルム



AT-028 パシフィックグレー



AT-605 ブロッサムバーチ



AT-775 カリーナエルムD

- アルミ板に特殊オレフィンシートを張り合わせた、高い耐候性・耐久性を保持した高意匠スバンドレル。
 - 屋内用・屋外用。(外装用特殊オレフィンシート) ● アルミロールフォーミング8型のみ。
- ※不燃認定番号取得済み： 詳しい形状・技術資料はP30



AP-200F目地有 PW-101レガートオークライト

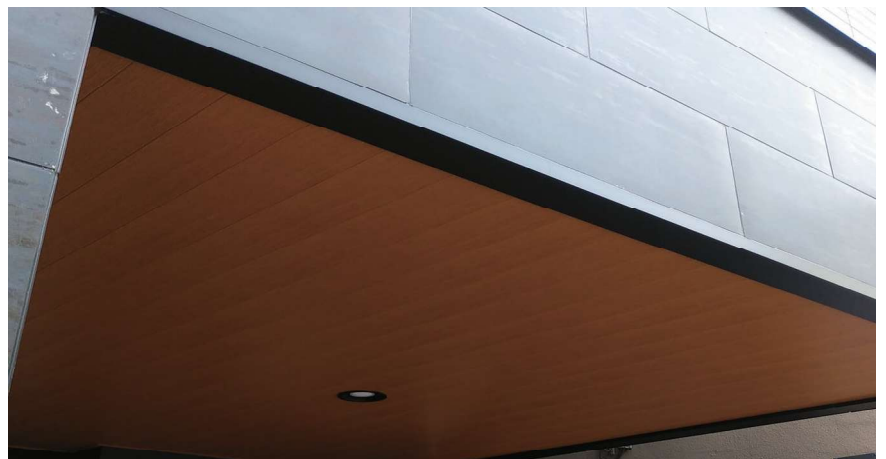

AP-200F目地無 PW-102レガートオークミディアム

ロールフォーミング 11型 木目調 プリント鋼板(GL)スパンドレル(OPシリーズ)

本体規格

形式	: OP
板厚	: 0.5mm
面幅	: 100/120/145/150/200mm
目地幅	: 10mm
働き幅(目地有)	: 面幅+10mm
L寸法	: ご指定寸法(但し限度有り)

- ロールフォーミングの特性上多少の寸法、形状等の誤差が生じる場合があります。
- OP200シリーズは物件対応となります。
- M型はご相談ください。

■ OP100/120/145/150/200(11型シリーズ) 単位:mm



F型 (目地有り)

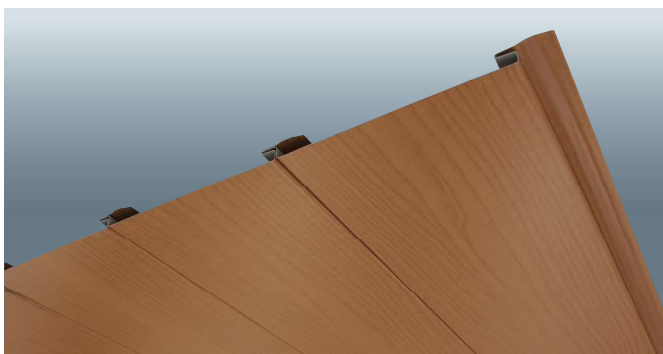
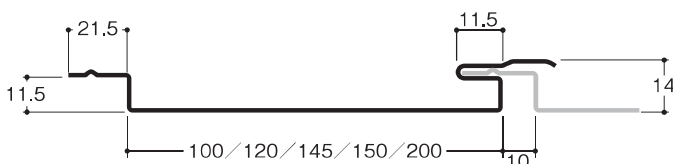

F型 (目地無)



■ カラーラインナップ

プリントGL

板厚:0.5mm

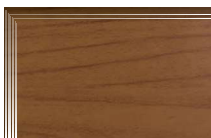

SW-01 シダン

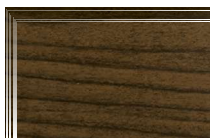

SW-02 マツボ



SW-03 キナコ

単色近似色(アクリル樹脂焼付)



SW-01 単色近似色



SW-02 単色近似色



SW-03 単色近似色

《付属品に関して》カラーはスパンドレル本体の単色近似色アクリル樹脂焼付になります。

■ 付属品 単位:mm

アルミ押出型材

Rの施工が伴う場合、共材での付属品R加工が不可能なことから、アルミ押出型材付属品での対応となります。

カラーはスパンドレル本体と単色近似色の焼付塗装になります。

11OR以下の小さな径の雨どい等に関しては共板より切板加工(シーリングプレート)になります。

また、Rと直の付属品が接合する場合、互いの形状を揃える必要から、直物もアルミ押出型材を採用することとなります。(アルマイトシルバーのみ在庫)

HY-10

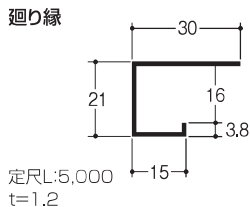

BY-30

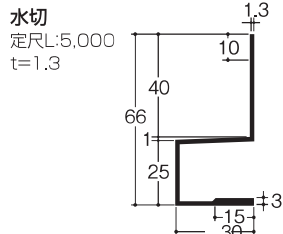

BY-35

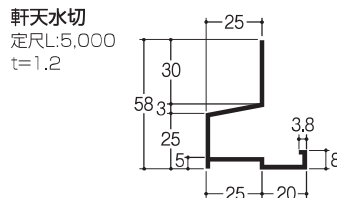

HY-60

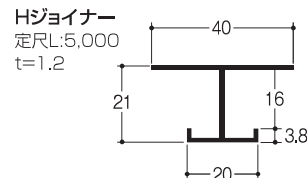

●その他付属品に関してはBY-20・BY-40・BY-50・BY-70・BY-80・BY-90(P32)をご参照ください。

ロールフォーミング 16型 木目調 プリント鋼板(GL)スパンドレル(SK156)

本体規格

形式	SK
板厚	0.5mm
面幅	—
目地幅	—
働き幅	156mm(26mm×6=156mm)
L寸法	ご指定寸法(但し限度有り)

●ロールフォーミングの特性上多少の寸法、形状等の誤差が生じる場合があります。

■ SK156(16型シリーズ) 単位: mm

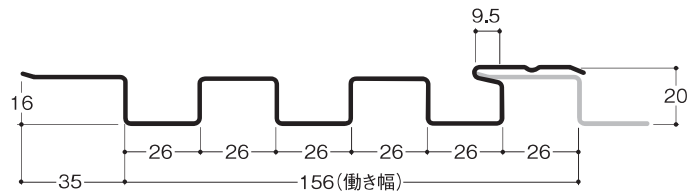
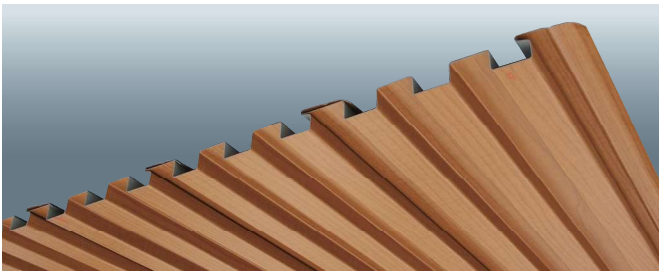

■ カラーラインナップ

プリントGL

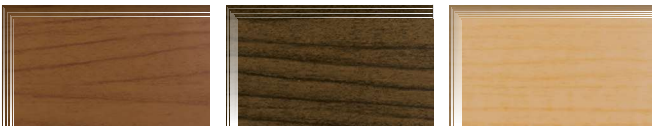

SW-01 シダン

SW-02 マツボ

SW-03 キナコ

《付属品について》

単色近似色(アクリル樹脂焼付)



SW-01 単色近似色

SW-02 単色近似色

SW-03 単色近似色

《付属品に関して》カラーはスパンドレル本体の単色近似色アクリル樹脂焼付になります。

ケミカル面戸〈材質:ポリエチレンフォーム製 R30(発泡倍率)〉

内外兼用

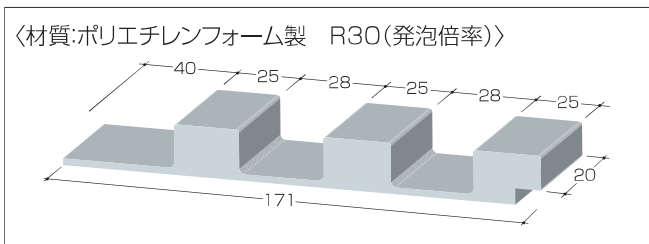

カラー:白・黒・グレー

※ケミカル面戸は別売となります。

●内側取付け

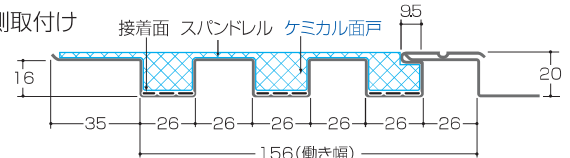

●外側取付け



■ 付属品 単位: mm アルミ押出型材

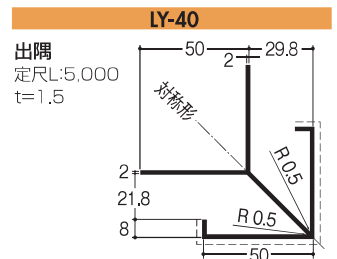
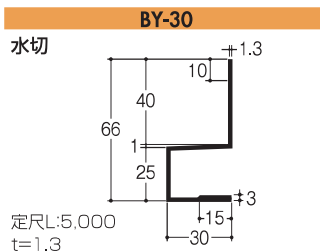
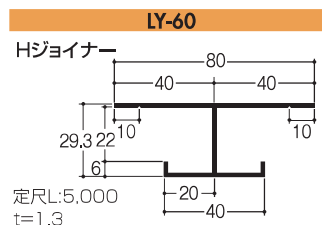
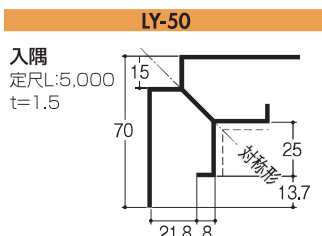
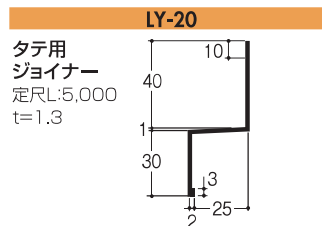
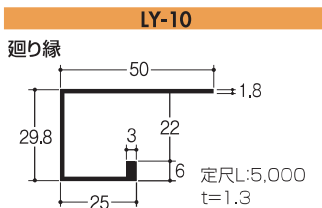

Rの施工が伴う場合、共材での付属品R加工が不可能なことから、アルミ押出型材付属品での対応となります。小さな径の雨どい等に関しては共板より切板加工(シーリングプレート)になります。

カラーはスパンドレル本体と単色近似色の焼付塗装になります。

また、Rと直の付属品が接合する場合、互いの形状を揃える必要から、直物もアルミ押出型材を採用することとなります。(アルマイトシルバーのみ在庫)

ロールフォーミング 11K型 木目調 プリント鋼板(GL)スパンドレル(KOP-15S)

本体規格

形式	: KOP
板厚	: 0.5mm
面幅	: —
目地幅	: —
働き幅	: 150mm (15mm×5山×5谷)
L寸法	: ご指定寸法(但し限度有り)

●ロールフォーミングの特性上多少の寸法、形状等の誤差が生じる場合があります。

■ KOP-15S (11K型シリーズ) 単位: mm

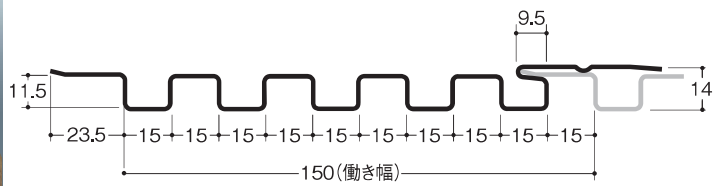
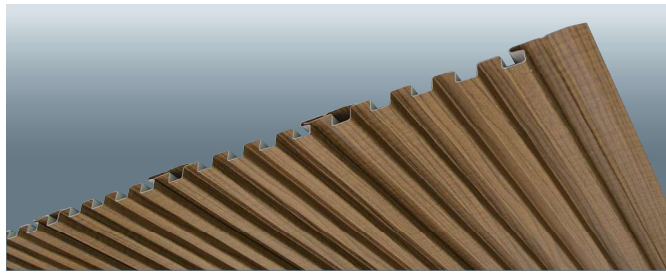

■ カラーラインナップ

プリントGL



SW-01 シダン

SW-02 マツボ

SW-03 キナコ

《付属品について》

単色近似色(アクリル樹脂焼付)



SW-01 単色近似色

SW-02 単色近似色

SW-03 単色近似色

《付属品に関して》カラーはスパンドレル本体の単色近似色アクリル樹脂焼付になります。

ケミカル面戸 (材質: ポリエチレンフォーム製 R30 (発泡倍率))

内外兼用

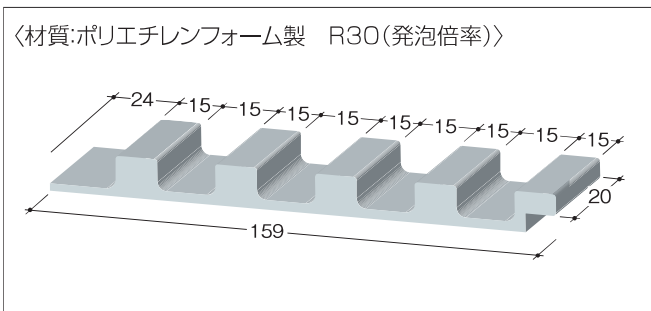

カラー: 白・黒・グレー

※ケミカル面戸は別売となります。

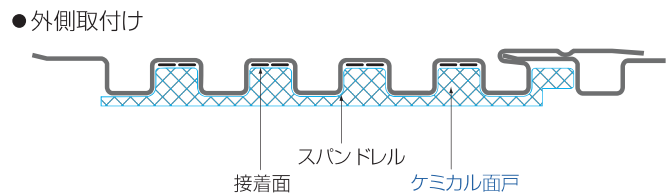
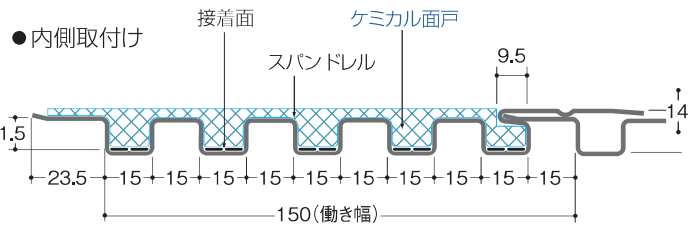

■ 付属品 単位: mm

アルミ押出型材

Rの施工が伴う場合、共材での付属品R加工が不可能なことから、アルミ押出型材付属品での対応となります。

カラーはスパンドレル本体と単色近似色の焼付塗装になります。

110R以下の小さな径の雨どい等に関しては共板より切板加工(シーリングプレート)になります。

また、Rと直の付属品が接合する場合、互いの形状を揃える必要から、直物もアルミ押出型材を採用することとなります。(アルマイトシルバーのみ在庫)

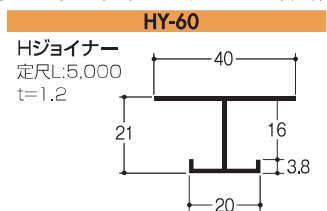
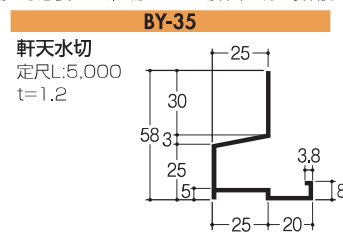
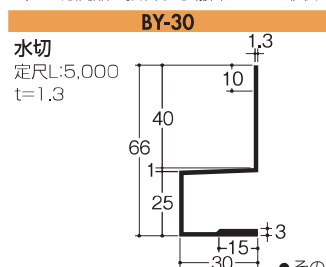
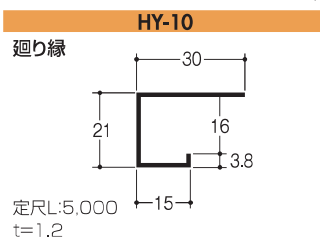

●その他付属品に関してはBY-20・BY-40・BY-50・BY-70・BY-80・BY-90(P32)をご参照ください。

ロールフォーミング 8型 木目調 プリントアルミスパンドレル(APシリーズ)

本体規格

形式	: AP
板厚	: 0.8mm
面幅	: 100/120/150/200mm
目地幅	: 5mm
働き幅(目地有)	: 面幅+5mm
L寸法	: ご指定寸法(但し限度有り)

- ロールフォーミングの特性上多少の寸法、形状等の誤差が生じる場合があります。
 - AP200シリーズは物件対応となります。
 - M型はご相談ください。
 - 用途: **屋内及び屋外用。**
- ※不燃認定番号取得済み NM-4474

■ AP100/120/150/200 (8型シリーズ) 単位: mm



F型 (目地有り)

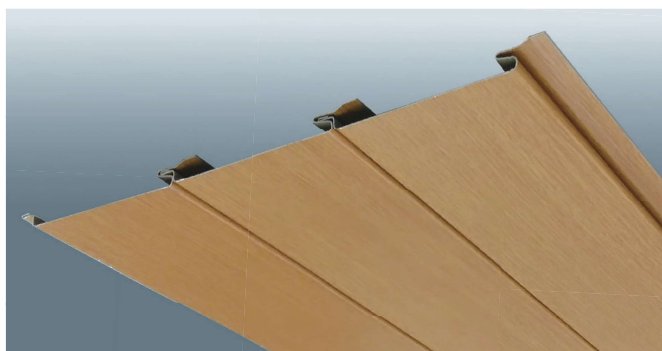

F型 (目地無)



■ カラーラインナップ

プリントアルミ

板厚: 0.8mm



PW-101 レガートオークライト PW-102 レガートオークミディアム

《付属品について》

単色近似色(アクリル樹脂焼付)



PW-101 単色近似色 PW-102 単色近似色

《付属品に関して》
アルミ押出型材付属品
(16ページ:AY-10,AY-11:AY-60)
その他アルミ押出型材付属品(32ページ:BYシリーズ)
カラーはスパンドレル本体と単色近似色の
アクリル焼付塗装になります。

■ 技術資料^{※1}

評価項目	試験項目	試験方法	試験結果
塗膜硬度	鉛筆引っかき抵抗性(JISK5600準拠)	約45°の角度に750gの荷重をかけながら鉛筆の線を当て、前方に均一な速さで引っかく	H以上
付着性	基盤目剥離試験(JISK5600準拠)	1mm間隔縦横11本基盤目カットし、セロテープを貼り付け引きはがす。(残/100)	100/100
耐衝撃性	デュボン衝撃試験	23±2°の雰囲気中、500gのおもりを50cm高さより落下し外観を観察する。	塗膜の剥離無し
耐汚染性	耐酸試験	5%硫酸水溶液に10時間浸し、取り外し、外観を確認する。	著しい変化なし
	耐アルカリ試験	1%水酸化ナトリウム水溶液に5時間浸漬し、取り外し外観を確認する。	著しい変化なし
耐沸騰水性	沸騰水試験(JISK5600準拠)	沸騰水に1時間浸漬し、常温水中に5分間浸漬して冷却、24時間乾燥し、外観を確認する。	著しい変化なし
耐候性	耐候促進試験	サンシャインカーボンアーク・ウェザーメーターにて8000時間照射して、外観を確認する。	著しい変化なし
耐食性	塩水噴霧試験(JISK5600準拠)	中性塩水噴霧試験500時間	著しい変化なし

※1 本技術資料は弊社試験に基づく値であり、この結果を保証するものではありません。

ロールフォーミング 8型 アルミベルビアン化粧シート張りスパンドレル

本体規格

形式	: AP
板厚	: 0.6mm
面幅	: 100/120mm
目地幅	: 5mm
働き幅(目地有)	: 面幅+5mm
L寸法	: ご指定寸法(但し限度有り)

- アルミニウム板に化粧シートを張り合わせた、高意匠スパンドレルです。
- 下記、カラーラインナップよりご指定寸法、ご指定本数でのご注文を承っております。
- 別途作成の色見本帳で現物カラーをご確認ください。
- 用途: **内装用(屋内)**に限らせていただきます。

■ AP100/120 (8型シリーズ) 単位: mm



F型 (目地有り)

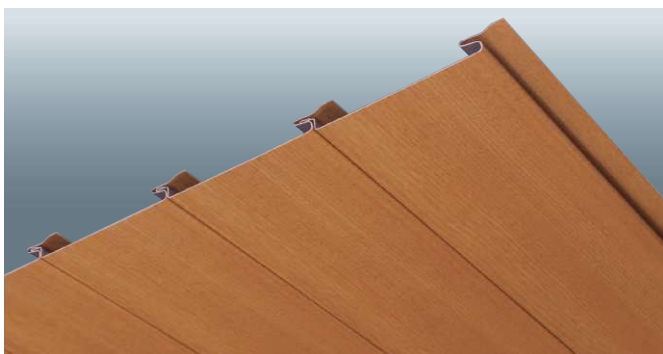

F型 (目地無)



■ カラーラインナップ

ベルビアン化粧シート
板厚: 0.6mm



ASW-715 たも(アッシュ) ASW-372 桧 ASW-722 桜

《付属品について》

単色近似色(アクリル樹脂焼付)
—



ASW-715 単色近似色 ASW-372 単色近似色 ASW-722 単色近似色

《付属品に関して》
アルミ押出型材付属品(16ページ:AY-10-AY-11-AY-60)その他アルミ押出型材付属品(32ページ:BYシリーズ)カラーはスパンドレル本体の単色近似色アクリル樹脂焼付塗装になります。

■ 技術資料^{*1}

項目	試験方法及び結果
耐候性	【サンシャインカーボンアーク耐候試験】内装用:300時間経過後、著しい変化無し ^{*1}
防火性能(不燃)	国土交通省防火認定番号:化粧金属板(不燃) NM-0765
耐摩耗性	テーバー摩耗試験(CS-17ホイール1kg荷重)摩耗終点5000回転以上
耐温泉水(硫黄泉)性	変化無し(JIS A-6921)
低温ひび割れ衝撃性	0℃で24時間放置後衝撃試験機にてひび割れ発生せず
耐湿性	45℃、湿度95%で1ヶ月放置後の接着性に異常なし
耐熱性	65℃で1ヶ月放置後の接着性に異常なし
ホルムアルデヒドの発散等級	【F☆☆☆☆】認定番号 MFN-0648

^{*1} 本技術資料は弊社試験に基づく値であり、この結果を保証する物ではありません。

アルミ押出型材ベルビアン化粧シート張りスパンドレル(AS-105のみ)

本体規格

形式	AS105
働き幅	105mm
板厚	1.0mm
L寸法	定尺5,000mm

その他の寸法に関してはご相談ください。

- アルミニウム押出型材(AS-105)に化粧シートを張り合わせた、高意匠スパンドレルです。
- 下記、カラーラインナップより定尺L:5,000にてご注文を承っております。^{※3}
- 別途作成の色見本帳で現物カラーをご確認ください。
- 用途:屋内及び準屋外(内装用:軒天・エントランス)(不燃認定番号取得済み)^{※1}

AS105 単位: mm



BW-3



BW-4

(目地有りのみ)

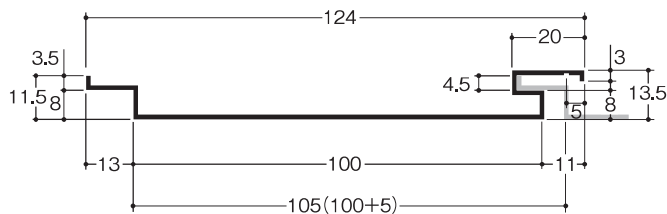

カラーラインナップ

ベルビアン化粧シート
板厚: 1.0mm



BW-3 オーク

BW-4 チーク

《付属品について》

単色近似色(アクリル樹脂焼付)
—



BW-3 単色近似色

BW-4 単色近似色

《付属品に関して》
 その他アルミ押出型材付属品(32ページ:BYシリーズ)
 カラーはスパンドレル本体の
 単色近似色アクリル樹脂焼付塗装になります。

技術資料^{※2}

項目	試験方法及び結果
耐候性	サンシャインカーボンアークウェザーメーター耐候性試験(褪色、変色について3~5年の耐候性を有する) ^{※3}
防火性能(不燃)	国土交通省防火認定番号:化粧金属板(不燃) ^{※1} BW-3: NM-3280 BW-4: NM-3278
耐摩耗性	テーバー摩耗試験(CS-17ホイール1kg荷重)摩耗終点7000回転以上
低温ひび割れ衝撃性	0℃で24時間放置後衝撃試験機にてひび割れ発生せず
耐湿性	45℃、湿度95%で1ヶ月放置後の接着性に異常なし
耐熱性	70℃で1ヶ月放置後の接着性に異常なし
ホルムアルデヒドの発散等級	『F☆☆☆☆』認定番号 MFN-0648

※2 本技術資料は弊社試験に基づく値であり、この結果を保証するものではありません。

※3 垂直面で使用した場合、褪色変色について3~5年の耐候性を有します(補償値ではありません)。傾斜面や水平面で使用した場合、日照時間・気候・方角などの使用環境によっても耐候年数は変動しますのでご注意ください。

ロールフォーミング 8型 木目調焼付塗装スパンドレル(フラットのみ)

本体規格

形式	: AP
板厚/面幅	t: 0.6mm=100/120mm幅
	t: 0.8mm=100/120/150/200mm幅
	t: 1.0mm=100/120/150/200mm幅
目地幅	: 5mm
働き幅(目地有)	: 面幅+5mm
L寸法	: ご相談 (L:1M~4Mまでのご指定寸法が可能)

- ロールフォーミング(GL・アルミ)・アルミ押出型材スパンドレルにフッ素樹脂の塗料を焼き付けた高意匠スパンドレルです。
- 下記カラーラインナップの他にも色調は調色により無限の可能性になります。(打ち合わせが必要になります。)
- 用途: **屋内及び屋外用**

■ AP100 単位: mm



ガルバリウム鋼板、アルミ押出型材でも対応可能です。詳しくはご相談ください。
形状について: GL鋼板はP5・アルミ押出型材はP31「AS 105」(フラットのみ)をご参照ください。

F型 (目地有り)

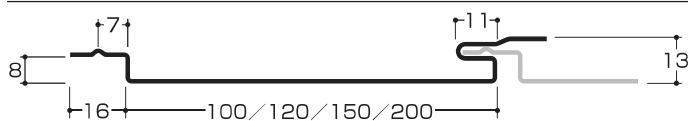

F型 (目地無)



■ カラーラインナップ

木目調中温フッ素樹脂焼付塗装

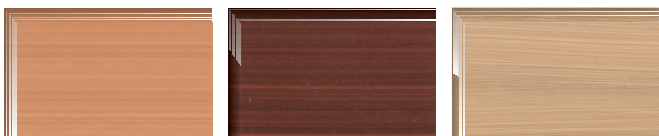
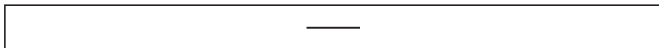

AM-01

AM-02

AM-03

単色近似色(フッ素樹脂焼付塗装)

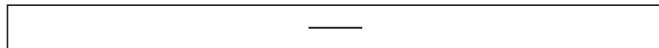

AM-01 単色近似色

AM-02 単色近似色

AM-03 単色近似色

〈付属品に関して〉

スパンドレル本体の板厚によって、使用部材が変わります。都度ご相談ください。
カラーはスパンドレル本体と単色近似色のフッ素樹脂焼付塗装になります。
t:0.6はAYシリーズ t:0.8/1.0はBYシリーズ

■ 模様塗装のよくある質問・注意点

樹脂	フッ素樹脂をおすすめしております。 その他樹脂系については別途ご相談ください。
艶	各艶の選択は可能ですが、より木の雰囲気を出す為に艶の少ないもの(例:フッ素…3分艶)をお勧めいたします。
膜厚	膜厚は施工条件等やお客さまご要望により増減します。
色調模様	表の例の中からお選びできますが、色調や木目の目の選択は打ち合わせの上、実際の製品に塗装する前にサンプル板やモックアップ品を作り、色調などをご確認することをお勧めいたします。
耐用年数	フッ素の耐用年数はおよそ20年といわれていますが、15年くらいから塗膜の劣化状況に応じて塗り替えをお勧めいたします。
納期	物量によって異なりますので都度、お打ち合わせとなります。

お手入れ方法

- 軽い汚れの場合 …… やわらかい布やスポンジで水拭きした後、乾拭きしてください。
- 酷い汚れの場合 …… やわらかい布等を使用し、中性洗剤を薄めた液で汚れを落とし、洗剤が残らないよう水洗いしてください。その後乾拭きをしてください。

お手入れの注意点

- 定期的なお手入れにより、製品をいつまでも美しく保つことができます。
- 金属ブラシ、金ペラ、スチールウール、紙やすりなどで擦らないでください。
 - 小石、砂などが付着したまま擦ると表面に傷がつきます。あらかじめ取り除いてください。
 - アルコール、ベンゼン、アセトンなどの有機溶剤や石油類などで拭かないでください。
 - 小さな傷でも早めに補修されることをお勧めいたします。
 - 工業地帯や海岸の近くなどでは、状況によりお手入れの回数を増やす事で、美観をより長く保てます。

ロールフォーミング 8型 アルミ特殊オレフィンシート張りスパンダレル

本体規格

形式	: AP
板厚/面幅	t : 0.6mm=100/120mm幅
	t : 0.8mm=100/120/150/200mm幅
	t : 1.0mm=100/120/150/200mm幅
目地幅	: 5mm
働き幅(目地有)	: 面幅+5mm
L寸法	: 定尺L : 4,000mm

その他の寸法に関してはご相談ください。

■ AP100 / 120 / 150 / 200 (8型シリーズ)



※写真はイメージです。

- 特殊オレフィンシートは、高い耐候性・耐久性を保持しております(SWON 8,000時間)
- 下記、カラーラインナップよりご指定本数でのご注文を承っております。最低LOT有
- 用途: **屋内及び屋外用**
- 凸版印刷(株)のシートを使用しております。
- 目地有のみとなります。

※不燃認定番号取得済み NM-3832

F型 (目地有りのみ)



■ カラーラインナップ

特殊オレフィンシート

板厚 : 0.6 / 0.8 / 1.0mm



AT-004 六甲杉 AT-014 アンティークスダーRB AT-021 クリオロエルム AT-028 パシフィックグレー AT-605 ブロッサムパーチ AT-775 カリーナエルムD

《付属品に関して》スパンダレル本体の板厚によって、使用部材が変わります。都度ご相談ください。カラーはスパンダレル本体と単色近似色のアクリル樹脂焼付塗装になります。t:0.6はAYシリーズ t:0.8/1.0はBYシリーズ

■ 技術資料^{*1}

評価項目	試験項目	試験方法	試験結果
寸法安定性	耐熱試験	試験体の中央に、100mm×100mmのクロスカットを入れ、65℃に2日間放置した後、クロスカット部の隙間開きを確認する。	著しい隙間開き無し
耐候性	耐候性促進試験	サンシャインカーボンアークウェザーメーターにて8000時間照射して外観を確認する。	著しい変化無し
	耐熱性	長期耐熱試験	各オープン中に1000時間放置し、外観を確認する。
耐熱サイクル性	寒熱繰返し試験	80℃2h→-20℃2hを1サイクルとし、100サイクル試験を行い、外観を確認する。	著しい変化無し
耐乾湿サイクル性	乾湿繰返し試験	40℃・30%RH 8h→40℃・90%16hを1サイクルとし、20サイクル試験を行い、外観を確認する。	著しい変化無し
耐湿性	長期耐湿試験	40℃・90%RHの恒温恒湿槽に1000時間放置し、外観を確認する。	著しい変化無し
耐傷性	鉛筆引っかき抵抗性 (JIS H8602準拠)	約45°の角度に1kgの荷重をかけながら鉛筆の芯を当て、前方に均一な速さで引っかく。	2B
耐摩耗性	耐摩耗試験	テーパード式摩耗試験機(摩耗輪CS-17 1kg荷重)により7000回転試験を行い、外観を確認する。	僅かに柄落ち有り
	耐摩耗試験	(JIS H8602準拠) 内径20mmの誘導管により研削材を320g/分の落下量で45度の角度に固定した試験片に当て、基材の見え始めた時間と摩耗深さを測定する。	摩耗終点 5100秒 摩耗深さ -0.06mm
耐低温衝撃性	デュボン衝撃試験	5℃雰囲気下で1kgのおもりを30cm高さより落下し、外観を確認する。	割れ無し

評価項目	試験項目	試験方法	試験結果
耐汚染性	汚染試験①	溶剤を脱脂綿に浸し、表面を20往復摺り、外観を確認する。	石油ベンジン 著しい変化無し メチルエチルケトン 著しい変化無し 酢酸エチル 著しい変化無し エタノール 著しい変化無し
	汚染試験②	各汚染物を塗布し、24h後に水拭きまたはエタノール拭きを行い、外観を確認する。	青インキ 著しい汚染無し 黒墨 著しい汚染無し 黒マジック 著しい汚染無し 赤クレヨン 著しい汚染無し 灯油 著しい変化無し
耐油性	耐油性試験	各油・溶剤を塗布し、24h後に水拭きを行い、外観を確認する。	CRC 556 著しい変化無し エタノール 著しい変化無し 石油ベンジン 著しい変化無し
	耐酸性試験	1%硫酸水溶液に1時間浸漬する。	著しい変化無し
耐アルカリ性	(JIS H8602準拠) キヤス耐食性試験	表面に5g/ℓ水酸化ナトリウム水溶液を垂らし24時間放置後、水洗いする。	著しい変化無し
耐食性	(JIS H8602準拠) 基盤目剥離試験	塩水噴霧試験48時間。塩化ナトリウム濃度50g/ℓ。	著しい変化無し 100/100
附着性	(JIS H8602準拠)	2mm間隔で縦横に基材に塗る傷を引き100個の替目を作り、その上からセロハンテープを貼付け引き剥がす。	剥離無し
密着強度	常温密着試験	常温下において、基材に対しシートを180度方向に200mm/分の速度で引き剥がし接着力を測定する。	20.0N/25mm
	耐熱クリーブ試験	60℃の環境下で基材に対しシートを90度方向に500g/25mmの荷重をかけ30分間に剥離した距離を測定する。	<5mm
	耐寒クリーブ試験	-20℃の環境下で基材に対しシートを90度方向に500g/25mmの荷重をかけ30分間に剥離した距離を測定する。	<5mm

*1 本技術資料は弊社試験に基づく値であり、この結果を保証するものではありません。

アルミ押出型材スパンドレル《標準品》

- C-1 アルマイトシルバー(無着色陽極酸化塗装複合皮膜/艶消しクリアー)
- A-0/A-1/A-3/A-5(電解着色陽極酸化塗装複合皮膜/艶消しクリアー)
- 電解着色の特性ゆえの、多少の色むらはご了承ください。
- L:4,000mm/5,000mm/6,000mmで在庫し、各寸法ごとに色合わせをし、色番号管理を致しております。
色むらを出るだけ防ぐためにも、番号順に施工されるよう、お願い申し上げます。
- JIS H8602(A1種)対応仕様です。
A1種適用環境(参考)……屋外(過酷環境から紫外線露光量の多い地域)
- 予告なく仕様及び寸法変更する場合がございます。

■ アルミ押出型材 単位: mm L:4,000mm/L:5,000mm/L:6,000mm 定尺販売

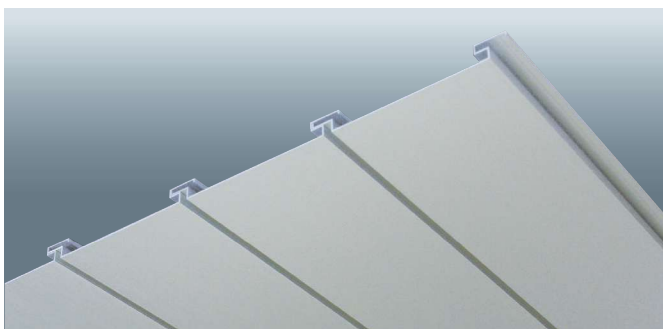

AS105 働き幅:105mm/板厚:1.0mm(目地有りのみ)

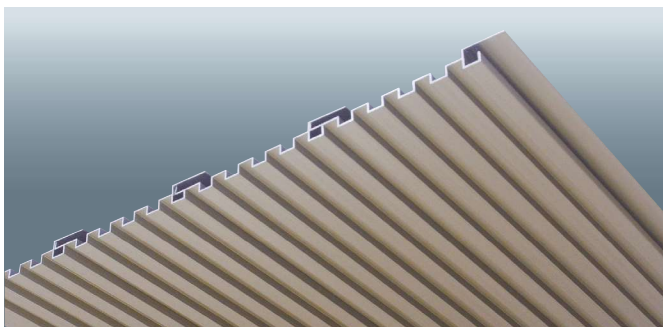
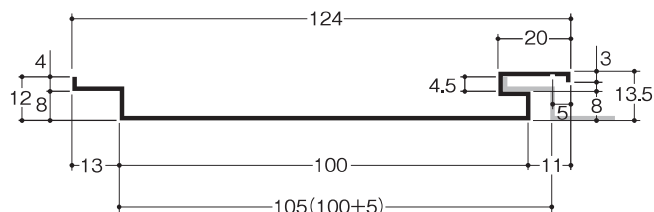

AS101 働き幅:100mm/板厚:1.0mm

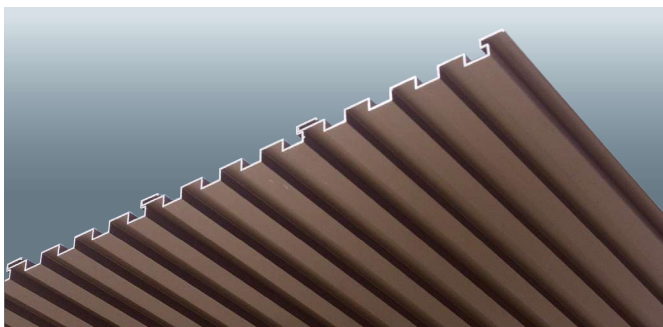
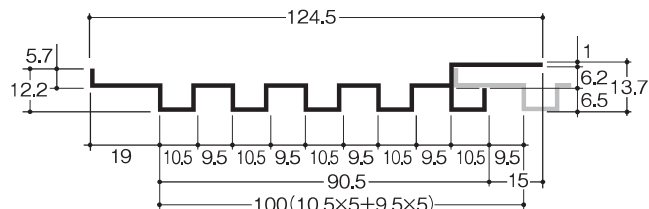

AS112 働き幅:120mm/板厚:1.0mm

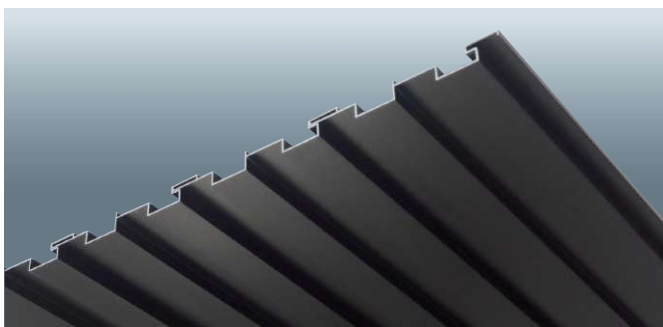
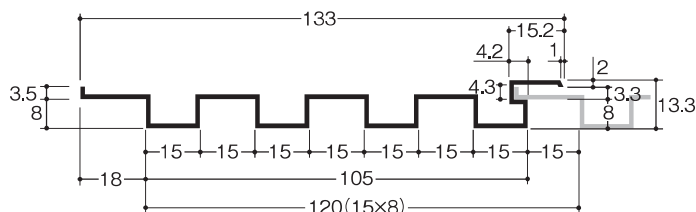

AS104 働き幅:100mm/板厚:1.0mm

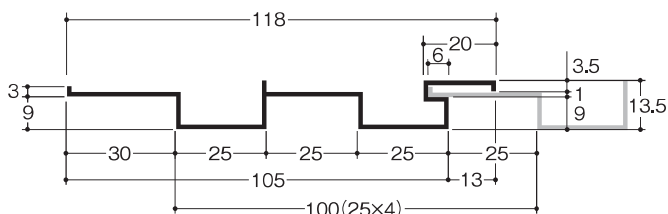

■ 付属品 単位：mm

■ アルミ押出型材

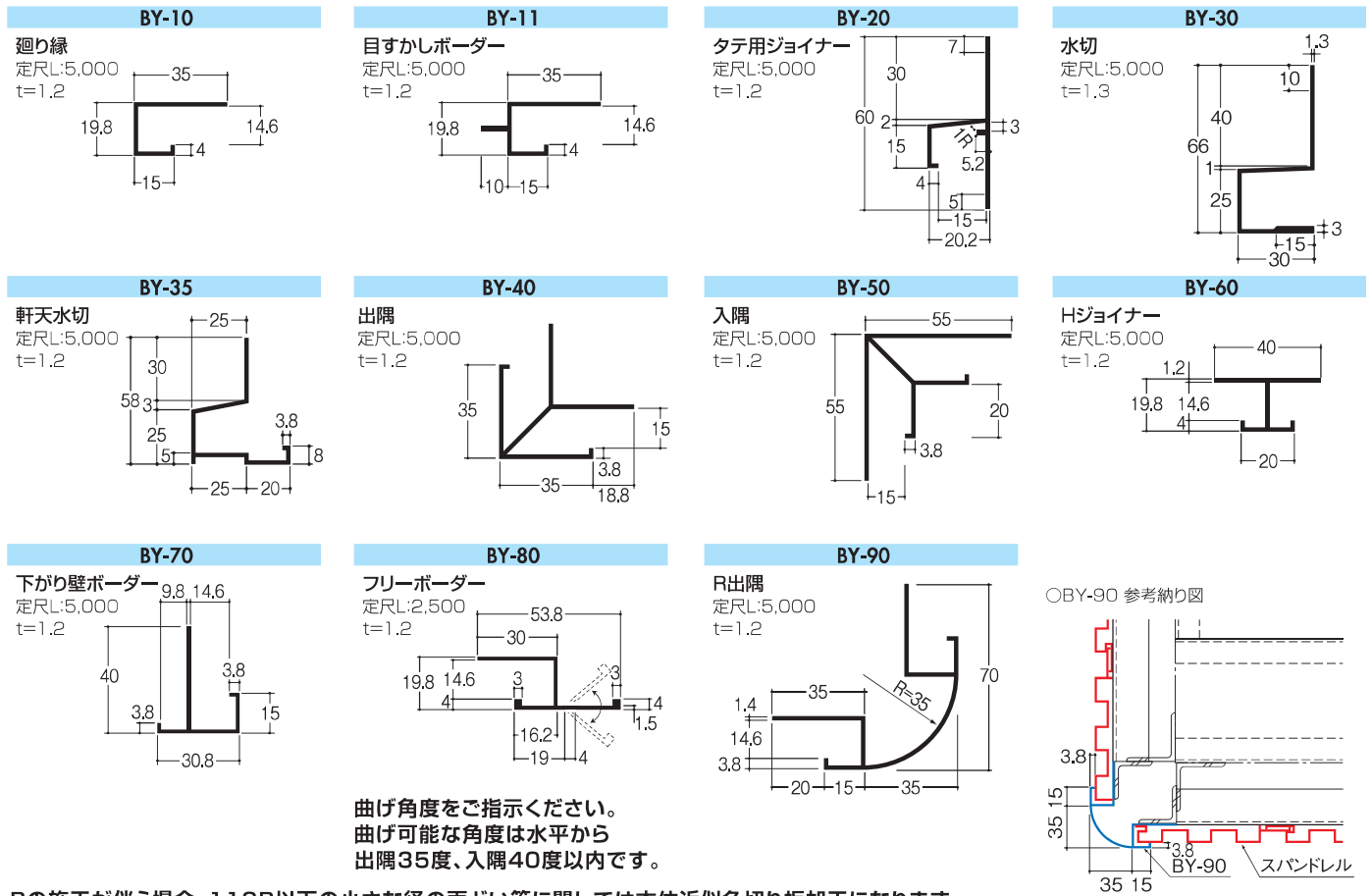

曲げ角度をご指示ください。
曲げ可能な角度は水平から
出隅35度、入隅40度以内です。

Rの施工が伴う場合、110R以下の小さな径の雨どい等に関しては本体近似色切り板加工になります。
(大きさにより対応が出来ない場合があります。)



AS112 C-1

■ カラーラインナップ

電解着色陽極酸化塗装複合皮膜(艶消しクリアー)

板厚：1.0mm



C-1 アルマイトシルバー **A-0** ステンカラー **A-1** ライトブロンズ **A-3** アンバー **A-5** マイルドブラック

■ ご指定色焼付塗装に関するご説明

日本塗装工業会の色番号、またはサンプルカラーによる、ご指定色(アクリル樹脂、ウレタン樹脂、フッ素樹脂)の焼付塗装が可能です。
本カタログの38ページに詳しく掲載いたしております。
※電解着色近似色にて(アクリル樹脂)焼付塗装対応した、450角スタンダードタイプの点検口も対応可能です。
※押出型材ウレタン樹脂焼付塗装・フッ素樹脂焼付塗装は100m²以上の物件対応になります。詳しくはお問い合わせください。

アルミ押出型材スパンドレル

- 100㎡以上を条件に押出加工からの一貫生産となります。
- 表面仕上対応カラー、及び付属品は標準品に準じます。
- L寸法：4,000mm/5,000mm/6,000mmの定尺対応を原則といたします。
お引合いの都度、納期その他ご確認ください。(ご指定寸法の場合は、ご相談ください。)
- 付属品に関してはP32をご参照ください。
- 予告なく仕様及び寸法変更する場合がございます。

■ 4,000mm/5,000mm/6,000mm定尺販売 単位:mm

AS100 働き幅：100mm/板厚：1.0mm

(目地無しタイプ)

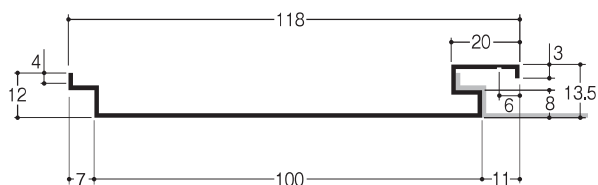

AS113 働き幅：109mm/板厚：1.0mm

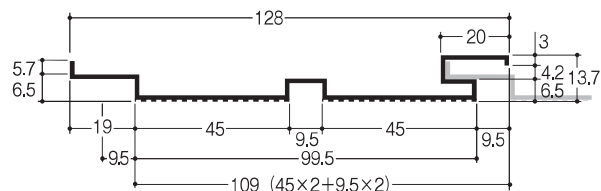

AS120 働き幅：120mm/板厚：1.2mm

(目地無しタイプ)

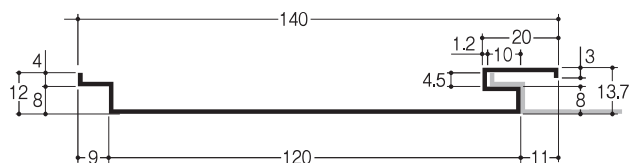

AS125 働き幅：125mm/板厚：1.2mm

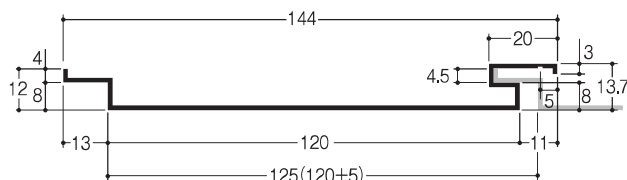

AS150 働き幅：158mm/板厚：1.5mm

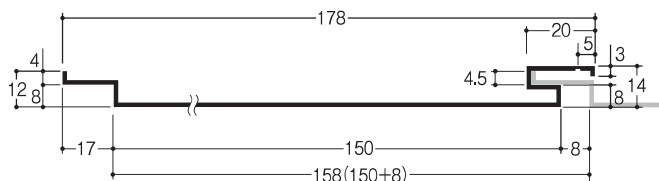

施工取付け方法のお願い

- 色ムラを最少限に防ぐ為に色合せを行なっております。スタート番号順にて施工取付けをお願いいたします。
カット(3本取りの場合)して施工する場合は、下の図のように施工してください。
- L寸法：4000mm/5000mm/6000mmの定尺対応を原則とします。

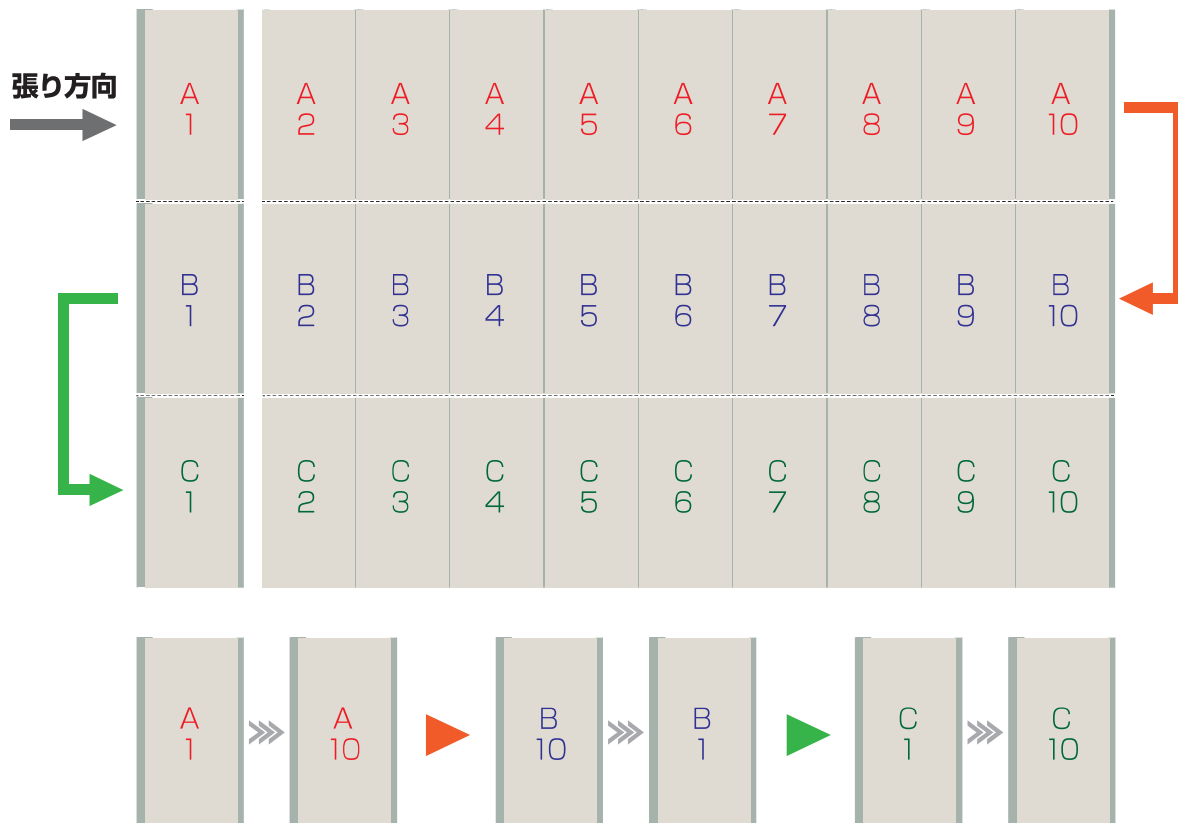

■ 下地についての注意事項

ビスの締めすぎ、緩みまたは下地のレベルが正確でない状態(不陸)になると乱反射により、色むらに見える場合があります。

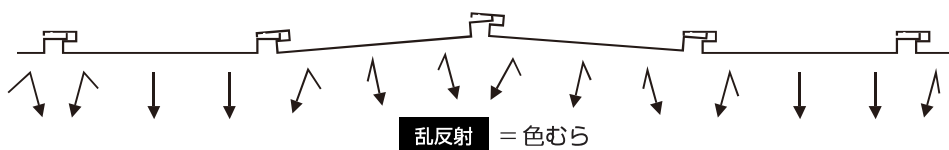

〈乱反射実例〉



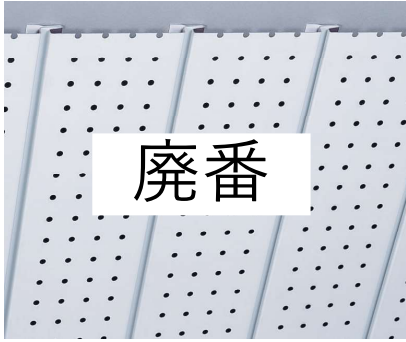

有孔記号

有孔仕様

有孔No.1

対象スパンドレル	面幅・型式	開口率
ロール フォーミング	100mm幅	3.93%
アルミ 押出型材	AS105 AS100	3.93%

5.0mmφ 4列
20mm×20mmピッチ

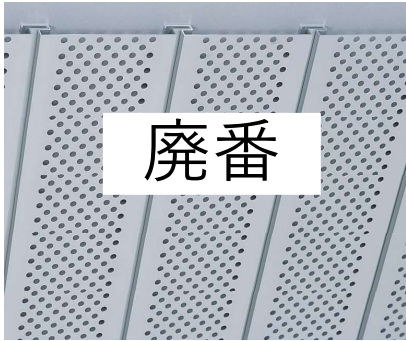
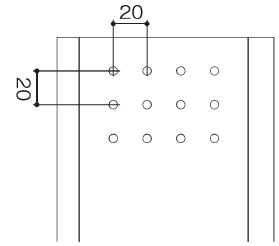
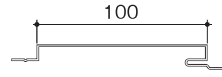

有孔記号

有孔仕様

有孔No.2

対象スパンドレル	面幅・型式	開口率
ロール フォーミング	100mm幅	16.61%
アルミ 押出型材	AS105 AS100	16.61%

5.0mmφ 6列
13mm×13mmピッチ

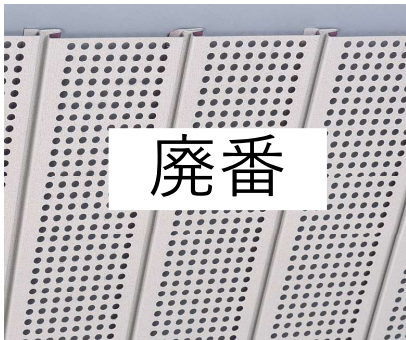
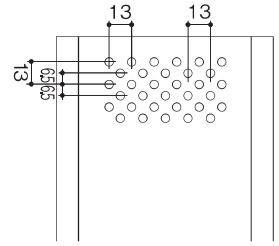
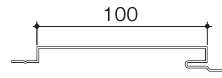

有孔記号

有孔仕様

有孔No.3

対象スパンドレル	面幅・型式	開口率
ロール フォーミング	100mm幅	22.61%
アルミ 押出型材	AS105 AS100	22.61%

6.0mmφ 8列
10mm×10mmピッチ

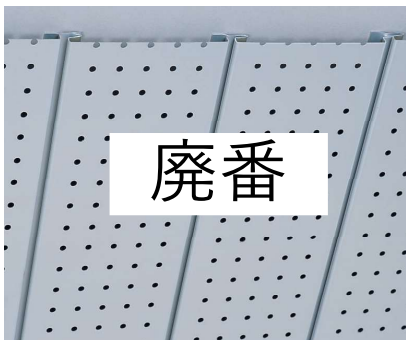
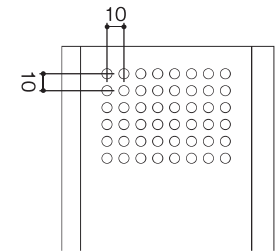
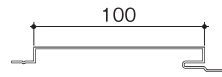

有孔記号

有孔仕様

有孔No.5

対象スパンドレル	面幅・型式	開口率
ロール フォーミング	120mm幅	4.09%
アルミ 押出型材	AS125 AS120	4.09%

5.0mmφ 5列
20mm×20mmピッチ

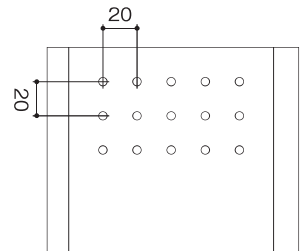
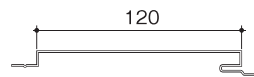

有孔記号

有孔仕様

有孔No.9

対象スパンドレル	面幅・型式	開口率
アルミ 押出型材	AS112	4.24%

6.0mmφ W
30mm×L:20mmピッチ

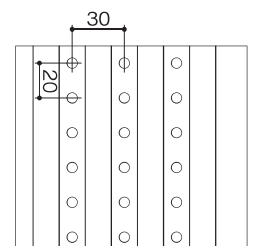
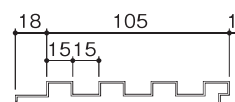



施工例

JR東日本両毛線富田駅増築工事
栃木県足利市



施工例

葛西臨海水族園空調設備改修工事
東京都江戸川区

- ※100m以上が受注条件となります。
- ※加工可能寸法は1m~5mまでとなります。
- ※アルミ押出型材のウレタン樹脂焼付塗装、フッ素樹脂焼付塗装は有孔加工は不可となります。
- ※予告なく仕様の変更等がある場合がございます。

断熱(裏打)スパンドレル



断熱(裏打)記号

断熱(裏打)仕様

断熱No.1

対象スパンドレル	面幅・型式
ロールフォーミング	100mm幅
アルミ押出型材	AS105 AS100

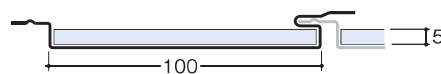

断熱(裏打)記号

断熱(裏打)仕様

断熱No.2

対象スパンドレル	面幅・型式
ロールフォーミング	120mm幅
アルミ押出型材	AS125 AS120

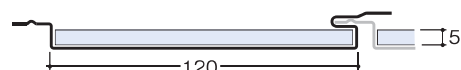

断熱(裏打)記号

断熱(裏打)仕様

断熱No.3

対象スパンドレル	面幅・型式
ロールフォーミング	150mm幅
アルミ押出型材	AS150

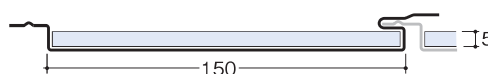

※ 200/300mm幅スパンドレルの断熱(裏打)仕様に関しては、別途ご相談ください。

※ 使用環境、経年劣化により剥がれ落ちる可能性がございますので四方廻り縁等で囲うことを推奨いたします。

スパンドレルの裏面に防露断熱材を貼付することで、結露防止並びに断熱効果を向上させた製品です。天井や内壁などの内装用に最適です。

特長

1. 夏涼しく冬暖かい(断熱効果)
2. 結露を防ぐ建材です(結露防止効果)
3. 防水・防湿性に優れています(防水効果)

断熱性

多量の空気を微細独立気泡の形で含んでいるので、すぐれた断熱性を示します。たとえば30容細口ガラス試薬ビンの周囲を完全に断熱材で包んだあと沸とう水を満たし、1℃の低温室に入れて湯温の時間的変化を測定した結果は図に示すとおりです。まったく保温しなかった場合に比べて温度低下がきわめて少ないことがわかります。

保温効果例 (外気温度 $\theta_0=1^\circ\text{C}$)

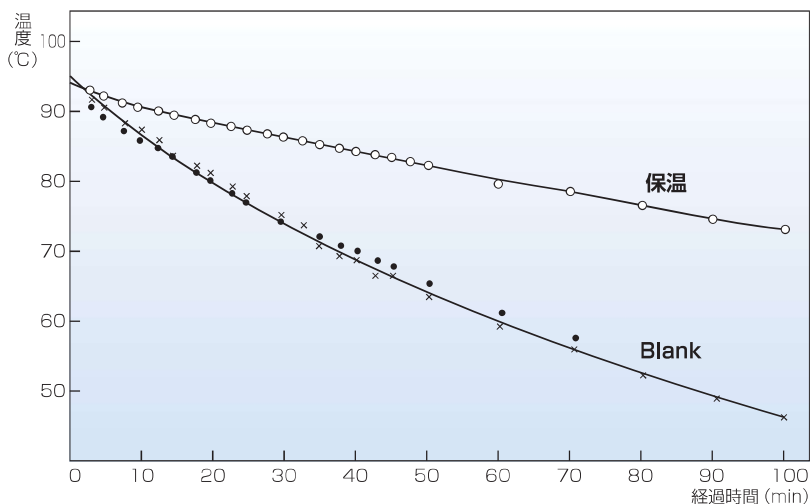

ご指定色焼付塗装について

建築物の焼付塗装においては、塗装の前段階で素材の使用場所や目的に応じて樹脂を選択する必要があります。
例えば屋外で施工される場合は、耐候性を重視し、フッ素樹脂、また屋内でもプールや浴室などには、耐水性、耐薬品性を重視し、ウレタン樹脂などを選択し、素材の保護を主目的に設計する必要があります。
また、美粧や意匠性を考慮し、使用される環境、必要な性能、目的を考慮した、最適な塗料（樹脂）の選択も不可欠となります。
ご要望の際、どうぞご相談ください。

■ 当社では、以下のようなご指定色焼付塗装を承っております。

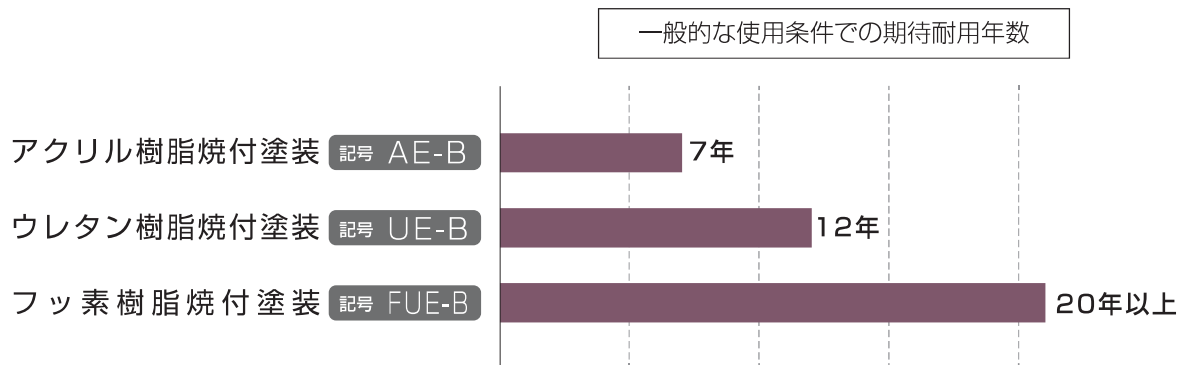

■ ご注文にあたっては

1

ご指定色は日本塗料工業会の色見本ナンバーでお願い申し上げます。

サンプル等でご指示をいただく場合、また大型物件においては事前にカラーサンプルを作成し、これをご承認をいただいてから製作手配いたします。（別途料金が発生いたします。）

2

艶の指定をお願いいたします。

全艶、7分艶、5分艶、3分艶、艶消し等。但しフッ素は3分艶以上での対応となります。

3

その他ご注意事項

弊社塗装協力工場は自動ラインの静電気塗装工程であることから、スパンドレル裏面に塗料が付着いたします。

建築通念上、スパンドレルは裏面を化粧として施工することは理念においておりません。

裏面が外部から見える施工で不都合な場合は、別途割増料金で裏面塗装も実施いたしますので、ご相談ください。

塗装サンプルと製品の塗装では塗装工程が異なる為、裏面の塗装の付着程度は異なります。

型材ウレタン塗装・フッ素塗装は100m²以上からの物件対応になりますので、ご相談ください。

静電塗装 被塗物を(+)極、噴霧状にした塗料を(-)極に帯電させ、電氣的に塗料を被塗物に吸着させる方法で、工場における連続塗装法として用いられます。

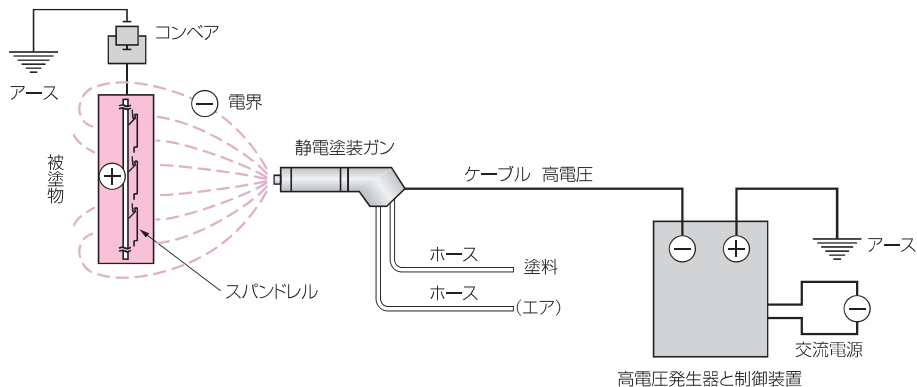

アルミ押出型材付属品R加工

R加工記号

A 平面曲げ 外R (外曲げ、出隅)

対象型材付属品

R加工記号A

廻り縁

- AY-10
- AY-11
- BY-10
- BY-11
- HY-10
- LY-10

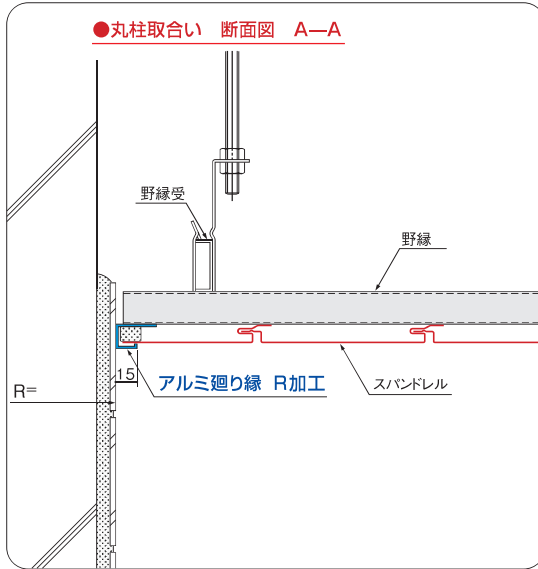
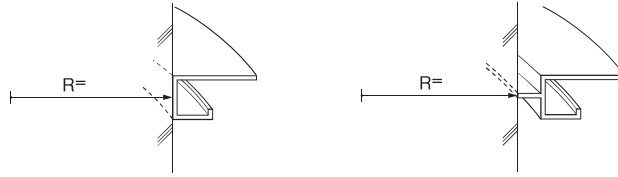

●丸柱取合い 天井伏せ図

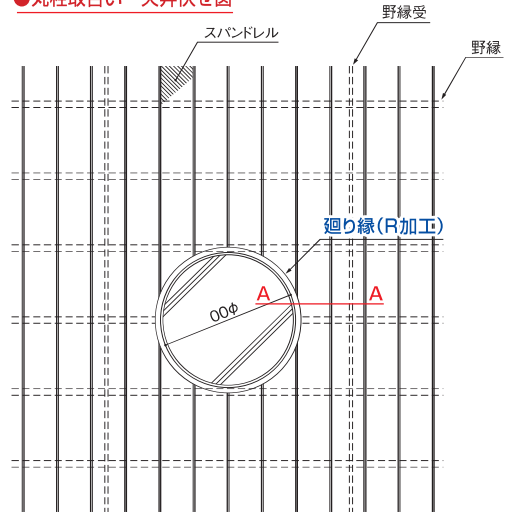

R加工記号

B 平面曲げ 内R (内曲げ、入隅)

対象型材付属品

R加工記号B

廻り縁

- AY-10
- AY-11
- BY-10
- BY-11
- HY-10
- LY-10

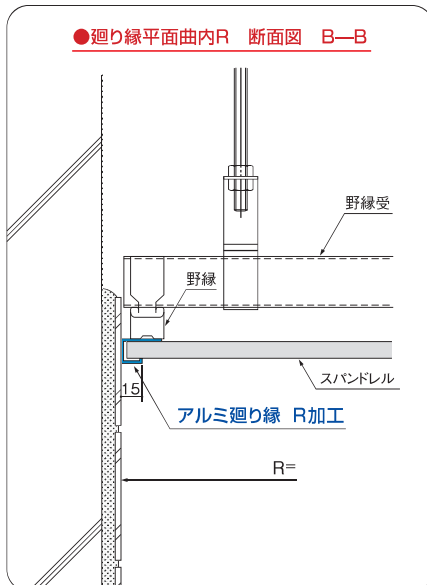
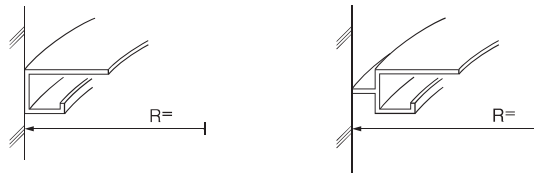

●天井伏せ図

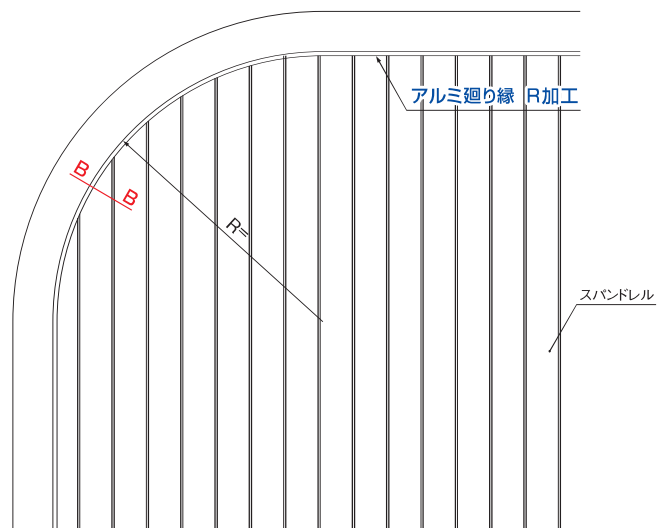

※1. その他アルミ押出型材付属品(BY-20、LY-20、BY-30、BY-35、BY-70)については別途ご相談ください。

※2. 製作可能な最小R(半径)は付属品の型式によって異なります。詳しくはご相談ください。

※3. R加工記号(A曲、B曲、C曲、D曲)にて御注文をお願い致します。

R加工記号 **C** アーチ曲げ 外R (外曲げ、出隅)

対象型材付属品

R加工記号C

廻り縁

- AY-10
- AY-11
- BY-10
- BY-11
- HY-10
- LY-10

Hジョイナー

- AY-60
- BY-60
- HY-60
- LY-60

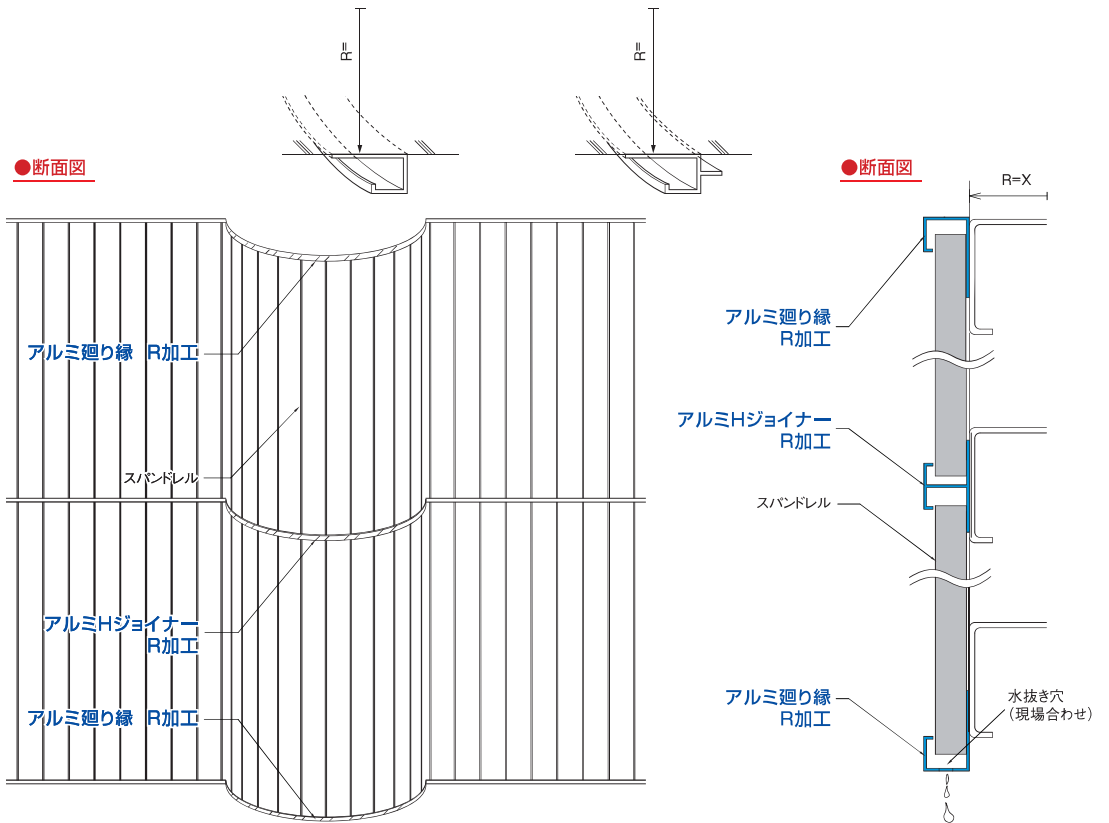

R加工記号 **D** アーチ曲げ 内R (内曲げ、入隅)

対象型材付属品

R加工記号D

廻り縁

- AY-10
- AY-11
- BY-10
- BY-11
- HY-10
- LY-10

Hジョイナー

- AY-60
- BY-60
- HY-60
- LY-60

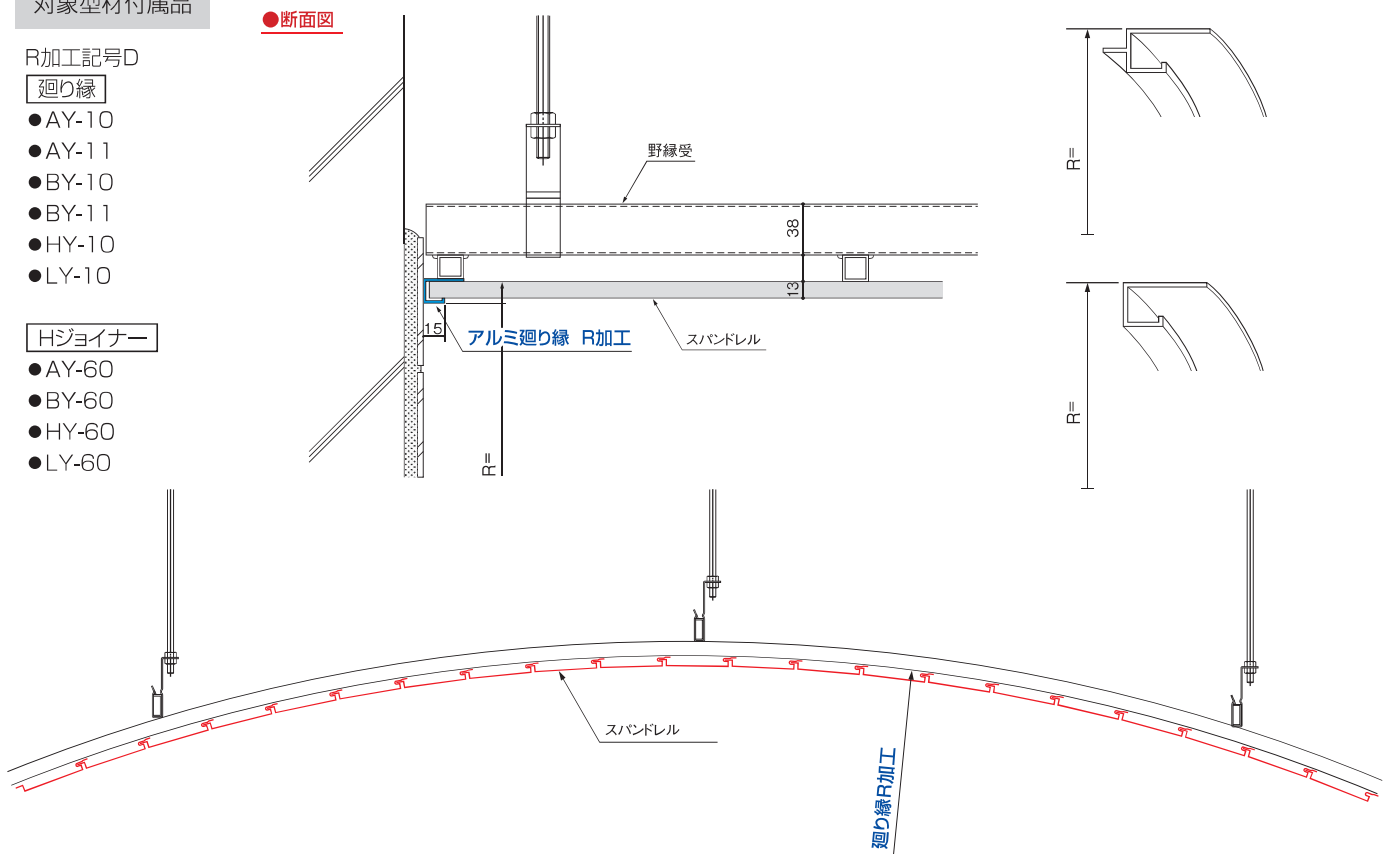

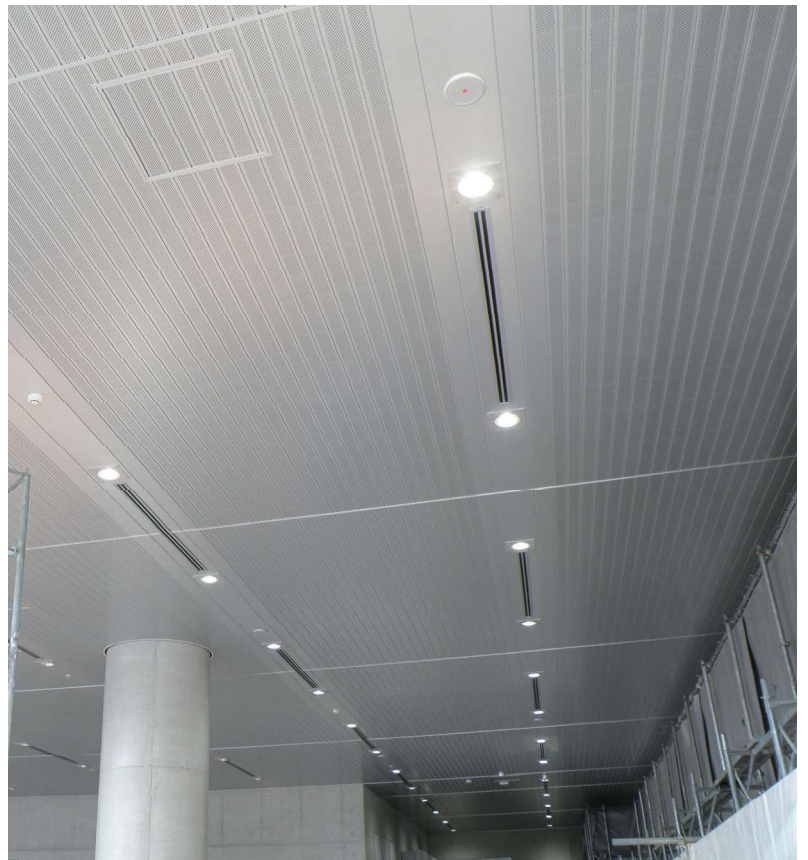

物件名：葛西臨海水族園空調設備改修工事
施工場所：東京都江戸川区
型式：AP-100F 目地：有 t：1.0 有孔：No.2 コラボ張り
AP-300F 目地：有 t：1.2
色：P-31

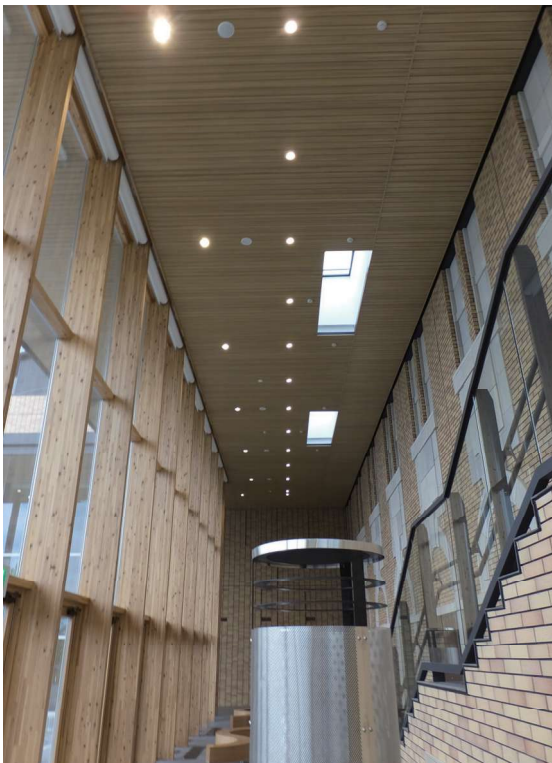

物件名：郡山市中央公民館・勤労青少年ホーム新築工事
施工場所：福島県郡山市
型式：AP-100F 目地：有 t:0.6
色：AM-03



物件名：学校法人順天学園 順天中学校・高等学校
施工場所：東京都北区王子
施工業者：(株) コンテック
型式：AS-100 AS105 コラボ張り
色：指定色焼付塗装



物件名：社会福祉法人 森友会 たのしい森保育園
 施工場所：東京都小平市
 設計事務所：戸室太一建築設計室 様
 型式：OP-120 F型 目地：無 t：0.5
 色：GM-5 メタリックシルバー



物件名：JR東日本 信越本線 今井駅 / 長野県 長野市
 型式：AP-100F 目地：有 t：1.0
 色：P-18 グランドホワイト

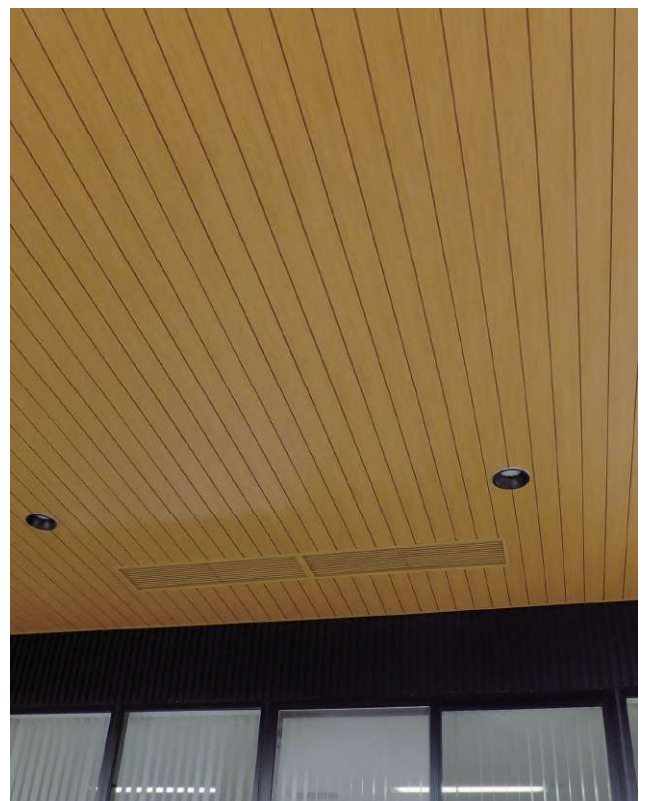

物件名：(株)ユタカ製作所 高崎工場 新築工事
元請け：大成建設株式会社様
施工業者：株式会社テラサワ様
AS105 BW-3 オーク色

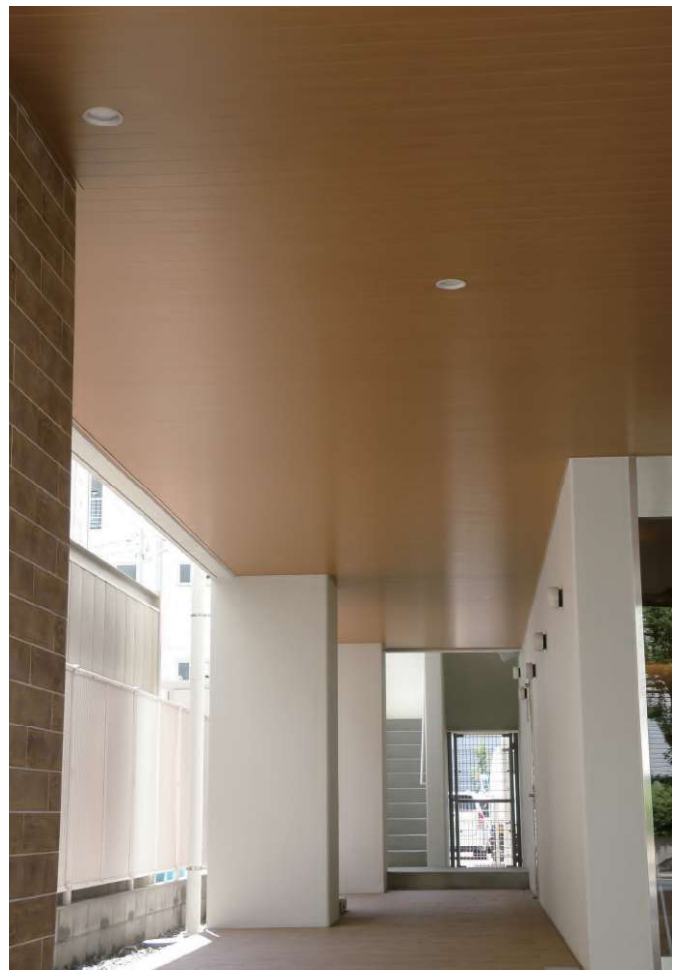

物件名：大宮こども専門学校大宮医療秘書福祉専門学校 新築工事
 元請け：大成建設株式会社様
 施工業者：株式会社テラサワ様
 AP-100F 目地無 t:0.6 ASW-722

施工例

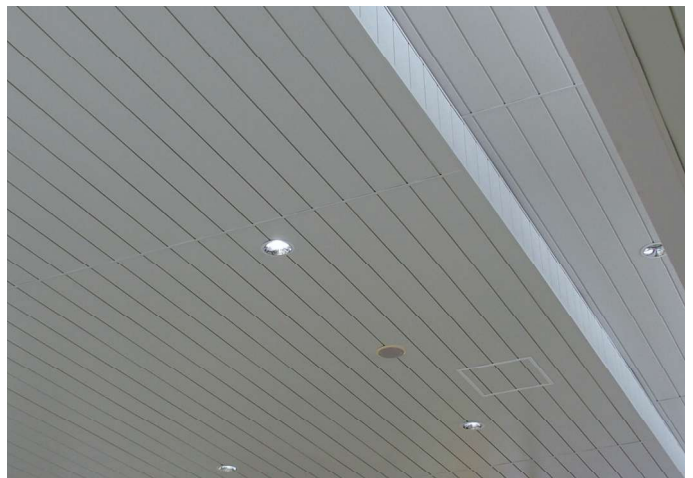

物件名：JR東日本 小机駅
元請け：東鉄工業株式会社様
施工業者：東新工業株式会社様
AP200 t:0.8 色:P-55 クリープホワイト 目地:有 10mm(特注)

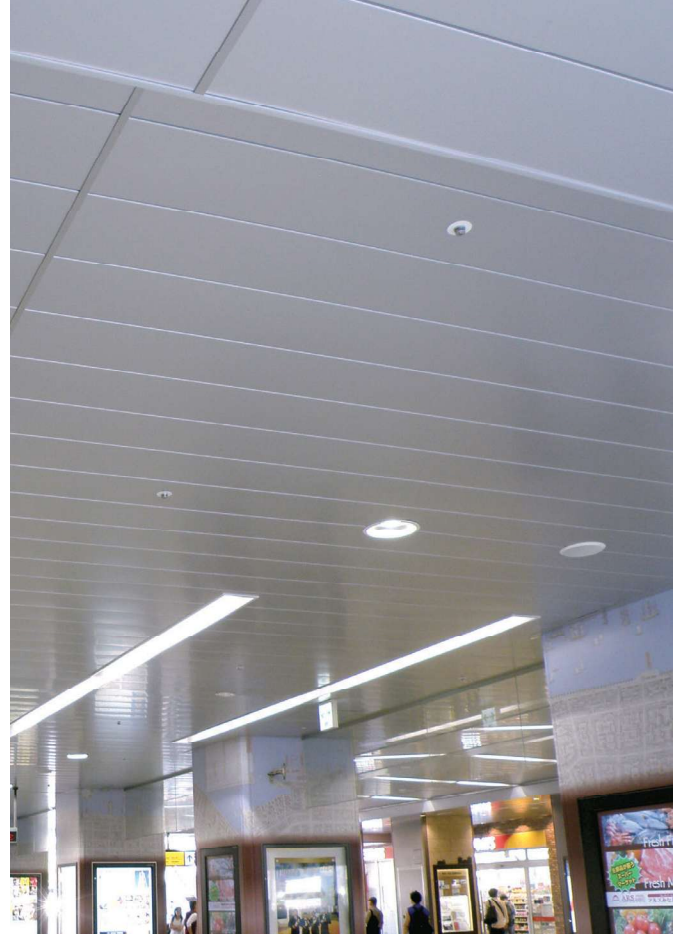

物件名：JR東日本 桜木町駅
AP300 t：1.2
色：P-31 シルバー



物件名：食堂付アパート
設計事務所：仲建築設計スタジオ様
施工業者：小川建設株式会社様
板金施工：山陽工業株式会社様
OP120 F型 目地5mm (特注)
GM-4 ニューシルバー

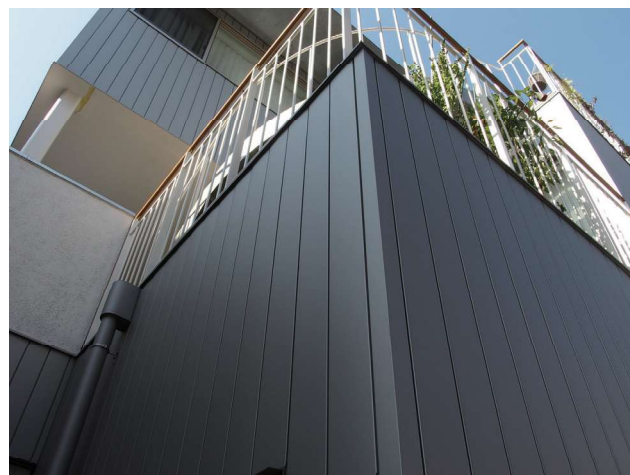
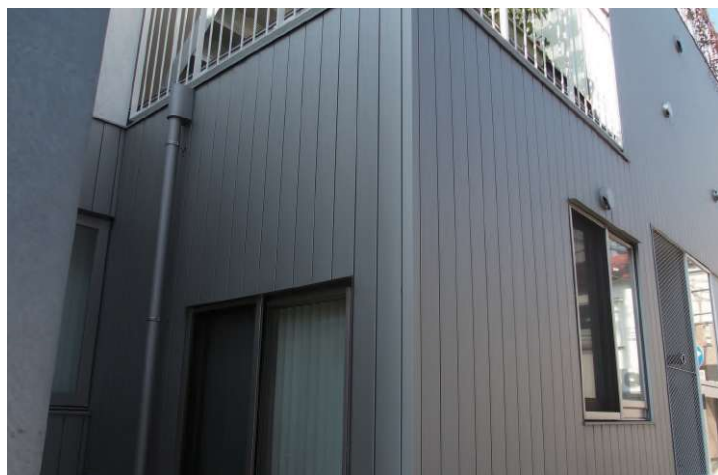

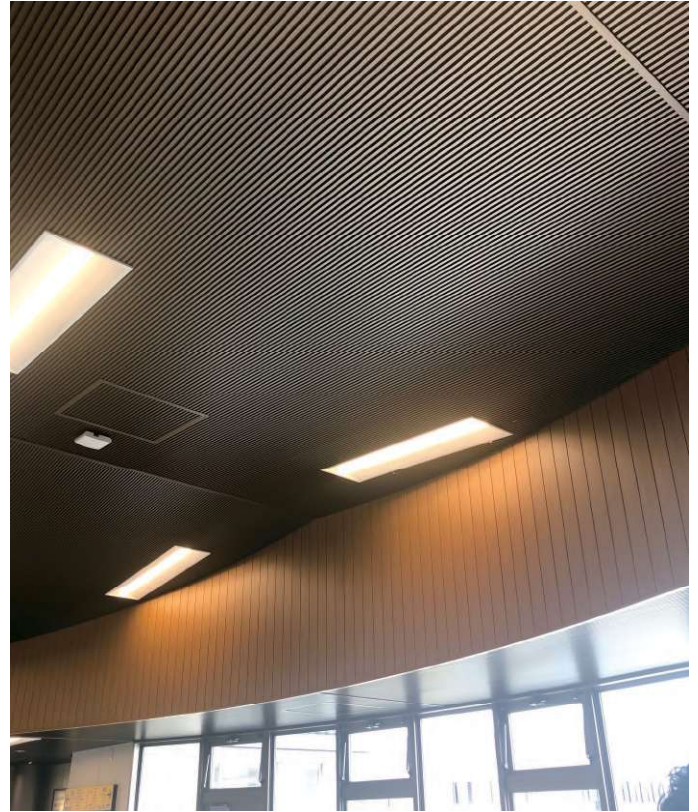

物件名：JR東日本 青梅線 羽村駅
 元請け：東鉄工業株式会社様
 施工業者：株式会社城山様
 型式：AS101 色：A-1 ライトブロンズ
 型式：AS105 色：BW-3 オーク色



物件名：西武鉄道 新宿線 高田馬場駅
 元請け：狭山建設株式会社様
 施工業者：株式会社東陽工業様
 型式：AP-100F 目地：有
 色：P-18 グランドホワイト



1 製品・在庫色について

製品の切り替え・廃番および在庫色の廃色の場合、予告なく変更する場合がありますことを予めご了承ください。

2

スパンドレル：長さについて

アルミ押出型材スパンドレルは定尺販売いたしておりますが、それ以外のロールフォーミングスパンドレルに関しては、ご指定寸法、本数でご注文を承っております。

L:8,000mm迄は問題なく製造可能ですが、それ以上についてはご相談ください。

※長物配達に関しては、都度確認になります。(住所・形状・本数等教えていただければ確認致します。)

3

ロールフォーミングスパンドレル公差について

社内検査基準は下記の通りです。

- ◎断面寸法精度 動き幅に対して、 $\pm 0.5\text{mm}$
- ◎全高、全幅精度 全長L間において、 $\pm 0.5\text{mm}$
- ◎切断寸法精度 全長Lに対して、 $\pm 2.0\text{mm}$
- ◎外観仕上げ 疵、へこみ、汚れ等有害な欠陥がないこと。

検査基準を合格した製品が出荷されますが、製品の特性ゆえの多少のゆがみが発生することがありますことを、予め承知置きください。

また、納入後施工完了迄の製品お取り扱いについては、慎重を期されるようお願い申し上げます。

特に幅広、長尺物については、細心の注意をお願いいたします。

4

防火基準について

当社採用の素材メーカー、または各々のメーカーが所属する団体が取得する不燃に関する認定は次の通りです。

- ◎鋼板 不燃認定番号 NM-8697
- ◎塩ビ鋼板 不燃認定番号 NM-1955
- ◎カラーアルミ 不燃認定番号 NM-8597
- ◎ベルビアンシート(ロール) 27ページ 不燃認定番号 NM-0765
- ◎ベルビアンシート(押出) 28ページ BW-3 不燃認定番号 NM-3280
- BW-4 不燃認定番号 NM-3278
- ◎オレフィンシート(ロール) 30ページ 不燃認定番号 NM-3832

全国各市町村では火災に強い街にするために、建築物に対し、各種防火基準を設けております。

当社が所在する、都内足立区を例にとれば、防火地域、準防火地域を定め、建築物の構造を規制しております。

規制された地域はそれぞれ、建物の大きさによって、下記の様に分けられております。

- ◎耐火建築物としなければいけないもの
- ◎準耐火建築物としなければいけないもの
- ◎木造建築物(防火構造)でよいもの

スパンドレルは単体での耐火認定が取得できません。

旭化成建材株式会社は、金属外装用下地高断熱・耐火パネル、「ネオマ耐火スパンウォール[®]」を販売いたしております。

ガルバリウム鋼板(生地)・カラーガルバリウム鋼板は国内販売から30年を過ぎ、その優れた耐久性が広く認知され多くの建築資材に採用されておりますが、取扱方法、使用環境、外的要因により思わぬ現象が発生することがございます。それらの現象を最小限に抑えるためにいくつかの注意点をご紹介させていただきます。

1 北面、西面等の日が当たりにくい箇所での変色

ガルバリウム鋼板の(生地材)に発生致します。

ガルバリウム材の特性である55%AL-ZN合金メッキ部分にごく薄い亜鉛酸化皮膜が形成されその部分が“灰色～黒っぽく見える現象”です。

“灰色黒変現象”とも言われ、耐食性を含め機能面では問題がありません。

一般的には湿気が多い部分に発生しやすく避けがたい現象です。

意匠性を重視される個所にはカラーガルバリウム鋼板をお勧めいたします。

2 雨掛かりが無い・少ない箇所での変色、腐食

軒天部、軒天付近の外装部では、塩分、酸性・アルカリ性等の腐食に繋がる汚染物質が洗い流されずむしろ濃縮され腐食の進行を早めます。

そのため軒天部、その付近の外装部には定期的な洗浄(水洗い)をお勧めいたします。

(水洗の際には、屋内への漏水にご注意ください。)

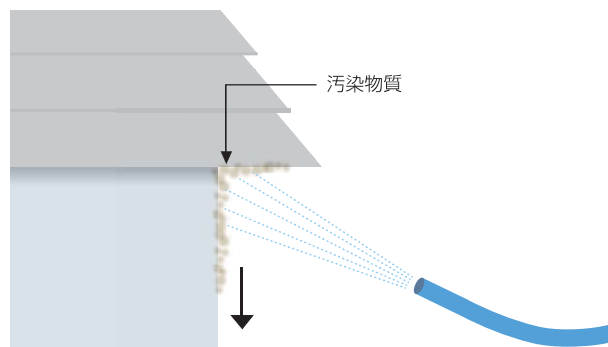

3 屋外でガルバリウム鋼板を積重ねた状態での保管について

ガルバリウム鋼板のスパンドレルを積み重ねた状態では、スパンドレルの面と面との間に湿気が浸入し早期に黒変現象や腐蝕を起こす場合がございます。また降雨を防ぐために多く使用されているブルーシートは湿気が下部(地面・コンクリート面)から侵入しやすく、シート内部が蒸された(高温多湿)状態になります。

そのため擦り傷防止のためにスパンドレルの表面と表面の間に挟み込まれた極薄のビニールシート材が表面に癒着することもあります。

屋外での長期保管は避けてください。

※耐候性の優れたガルバリウム鋼板ですが、上記の特性をご理解されより長く御愛用戴ければ幸いです。

1 スパンドレル切断

素手、または素肌を露出した服装での作業はお止めください。ケガその他事故の要因となります。

2 下地材

外壁、軒天部等、風圧荷重がかかる場所は、下地を含めた強度を十分確認して施工してください。軒天部分は耐風圧用天井下地材をご採用ください。

3 割付

一定幅で施工する場合、墨出しをしたうえで、働き幅で割り付けてください。
(誤差は目地幅で調整してください)
次ページ(54ページ)参考割付図をご参照ください。

4 スパンドレル張り終い

事故防止の観点から、目地部上部から、ビスで確実に固定してください。
56ページ施工納まり図をご参照ください。

5 施工時のメンテナンス

製品の取り扱いには十分ご注意ください。切り粉、モルタル、水、汚れ等が付着した場合、速やかに除去してください。

6 止水処理について

スパンドレル本体での止水効果はありません。取り付けの前工程にて止水処理を行ってください。

補修（タッチアップ）塗料

補修用塗料は施工時または施工後の、ごく狭い範囲の軽微な擦り傷の補修にご使用ください。

製品の変形を伴う傷や、広範囲にわたる塗装には適しておりません。

この場合には専門の業者にご依頼ください。

なお、補修用塗料はスパンドレル常備色製品とは塗装工程が異なりますので、色や艶などに若干の差異が発生致しますことを予め承知置さください。

※補修用塗料は、マニキュアタイプ、内容量(13mlになります) ★別途運賃が発生いたします。

《使用方法》

- ◎ 最小限の範囲内でご使用ください。
- ◎ 補修する部分のゴミ、ホコリ、油脂、水分などの付着物はウエスなどで拭き取ってください。
- ◎ 筆先で補修部を刺すイメージで少量ずつ乾かしながら塗り重ねてください。
この場合、下層の乾燥状態を確かめてから塗り重ねてください。
- ◎ 塗料の乾燥は気象条件(特に温度、湿度)等で多少の変動があります。

7 《使用上の注意》

- ◎ カラカラと音がしてからさらに上下に40回以上振ってください。
- ◎ キャップを開ける時は横にしないでください。
- ◎ 使用中は充分換気に注意してください。
- ◎ 使用後はよくフタを締めて、40℃以下で子供の手の届かない所に保管してください。
- ◎ 誤って飲み込んだ場合には、できるだけ早く医師の診察を受けてください。
- ◎ 中身を使い切ってから破棄してください。

《危険有害性情報》

- ◎ 引火性の高い液体及び蒸気
- ◎ 皮膚刺激
- ◎ 吸引すると有害
- ◎ 遺伝子疾患のおそれの疑い
- ◎ 発ガンのおそれの疑い
- ◎ 生殖能または胎児への悪影響のおそれ
- ◎ 臓器の障害
- ◎ 長期および反復ばく露による臓器の障害
- ◎ 飲み込むと有害のおそれ

スバンドレル使用箇所例

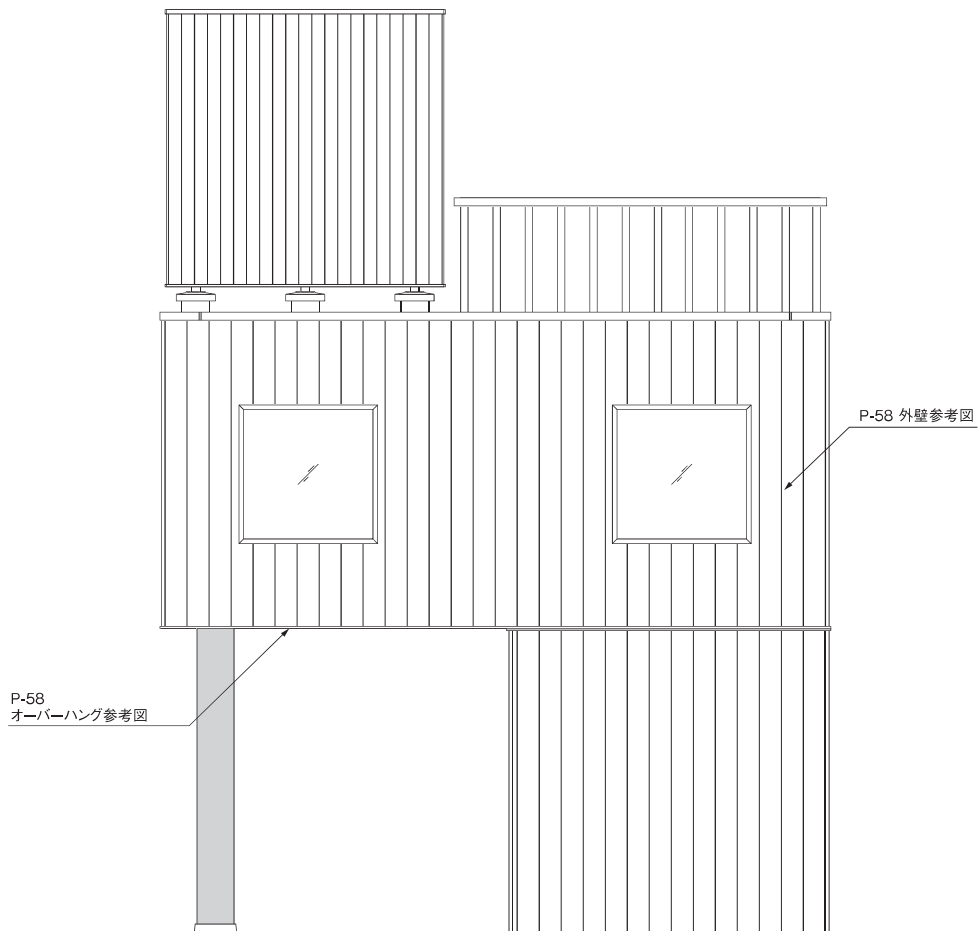

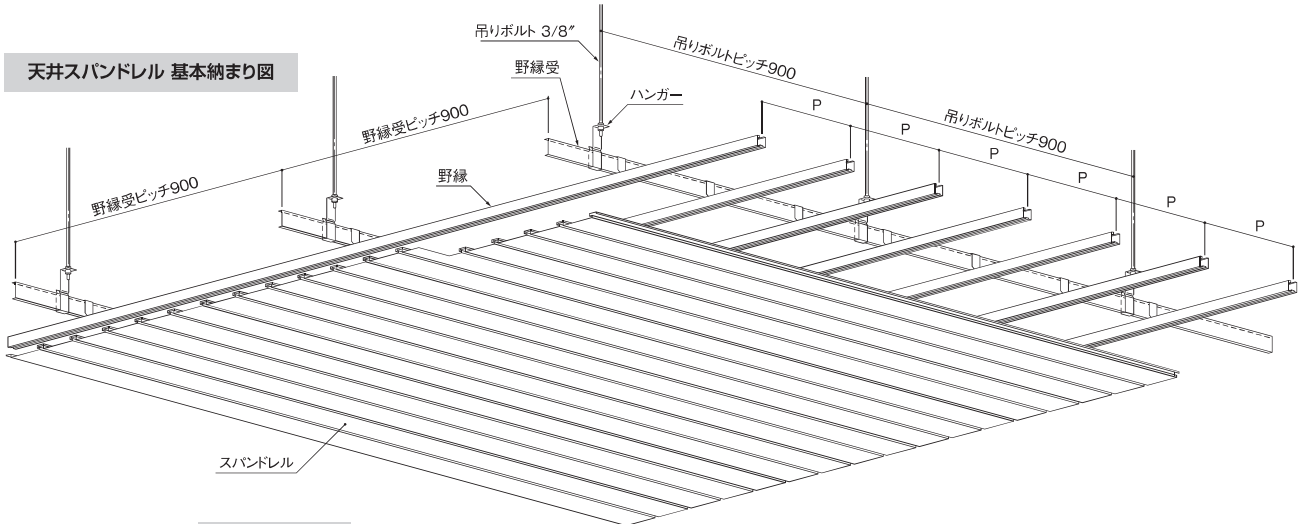

天井部納まり

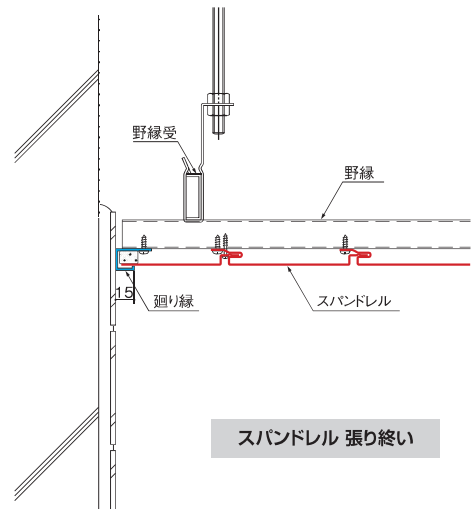
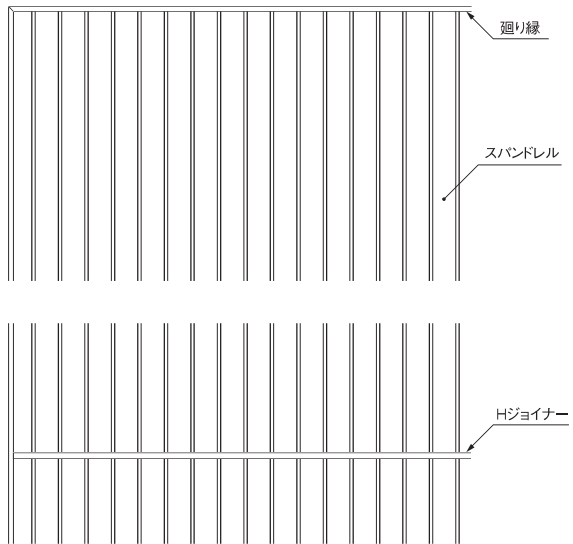

スパンドレル 張り終い

《施工部位の天井下地材と下地間隔》

施工部位	野縁ピッチ (P) (mm)	野縁	野縁受	野縁受ハンガー板厚	クリップ板厚
屋内天井	360程度	19型 (25×19×0.5)	38×12×1.2	2.0以上	0.6以上
軒天井	300程度	25型 (25×25×0.5)	38×12×1.6		0.8以上

※上記表は国土交通大臣官房丁営繕部「公共建築工事標準仕様書」による。 ※取り付け条件により、下地間隔等が異なる場合があります。

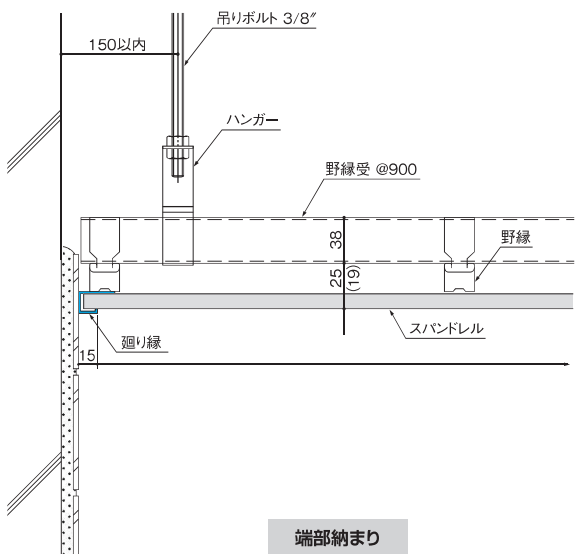

端部納まり

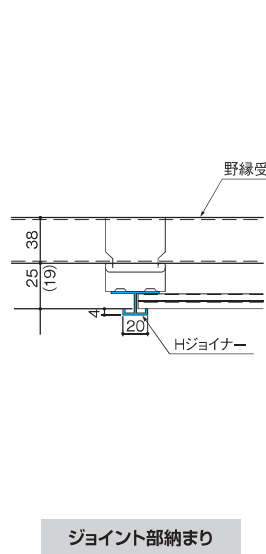

ジョイント部納まり

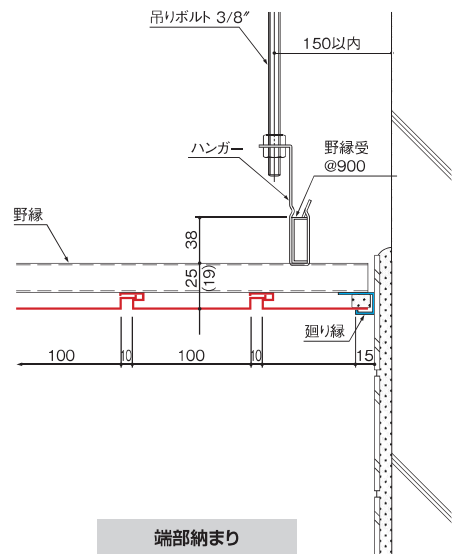

端部納まり

施工納まり図

下り壁納まり

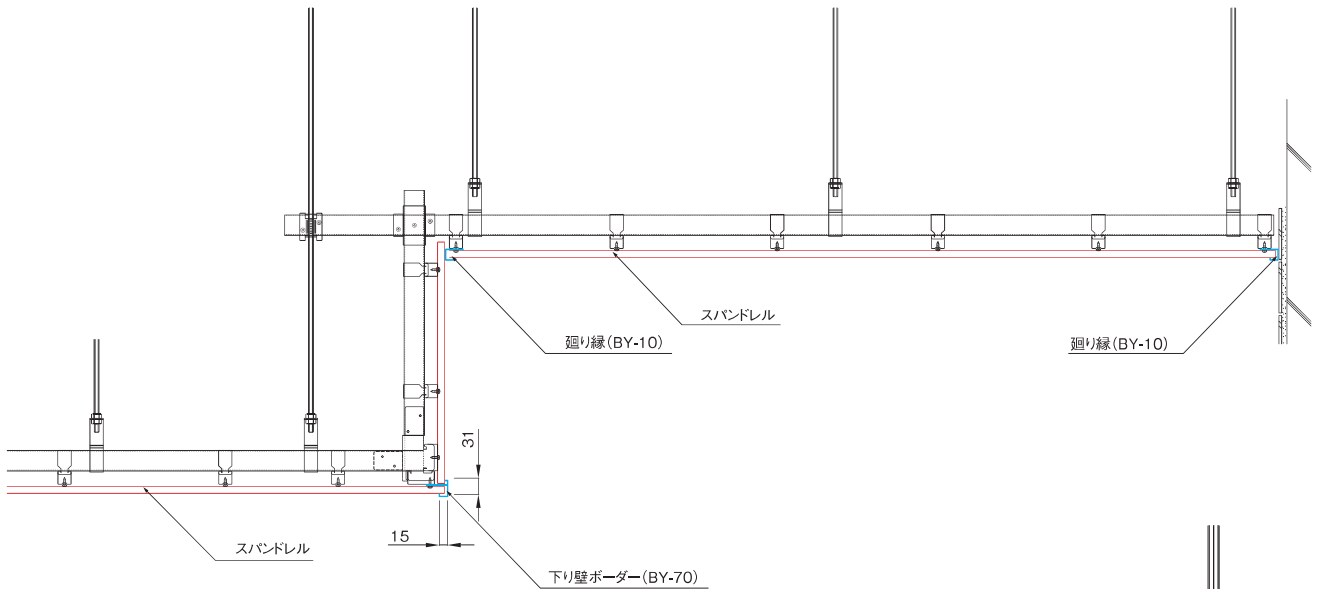

勾配天井納まり

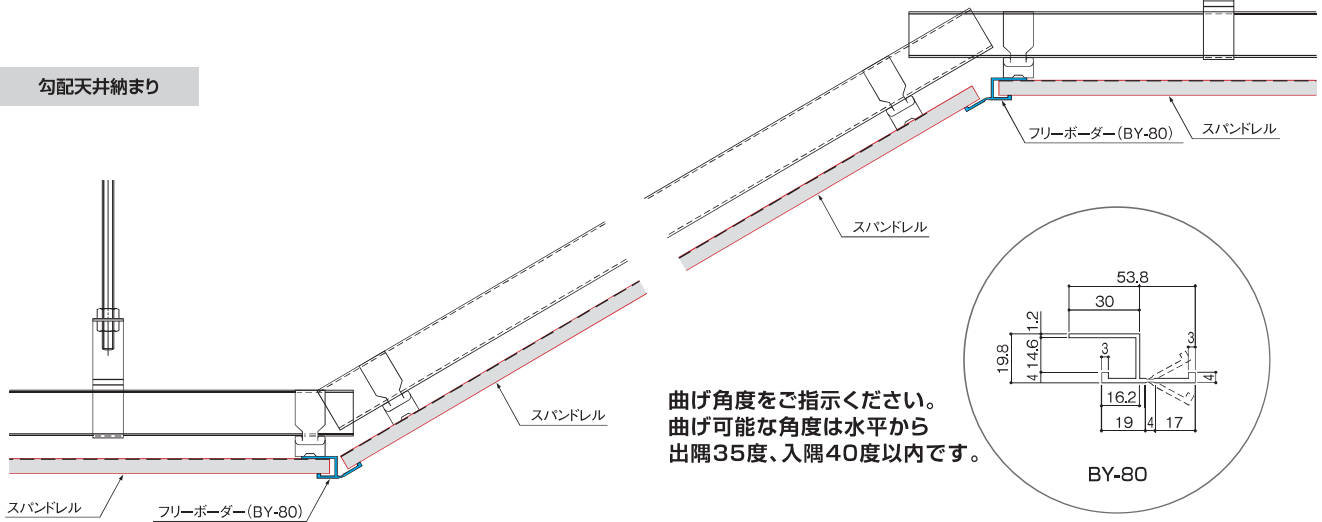

天井点検口納まり図

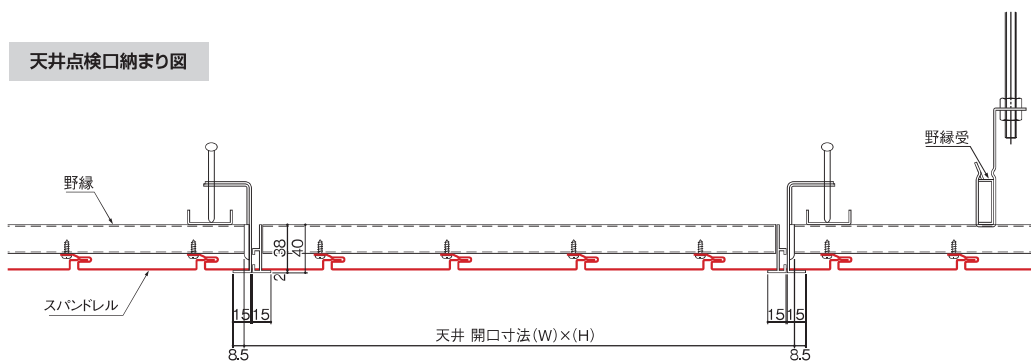

外壁スパンドレル 納まり図

止水について：スパンドレル本体での止水効果はありません。
取り付けの前工程にて止水処理を行ってください。

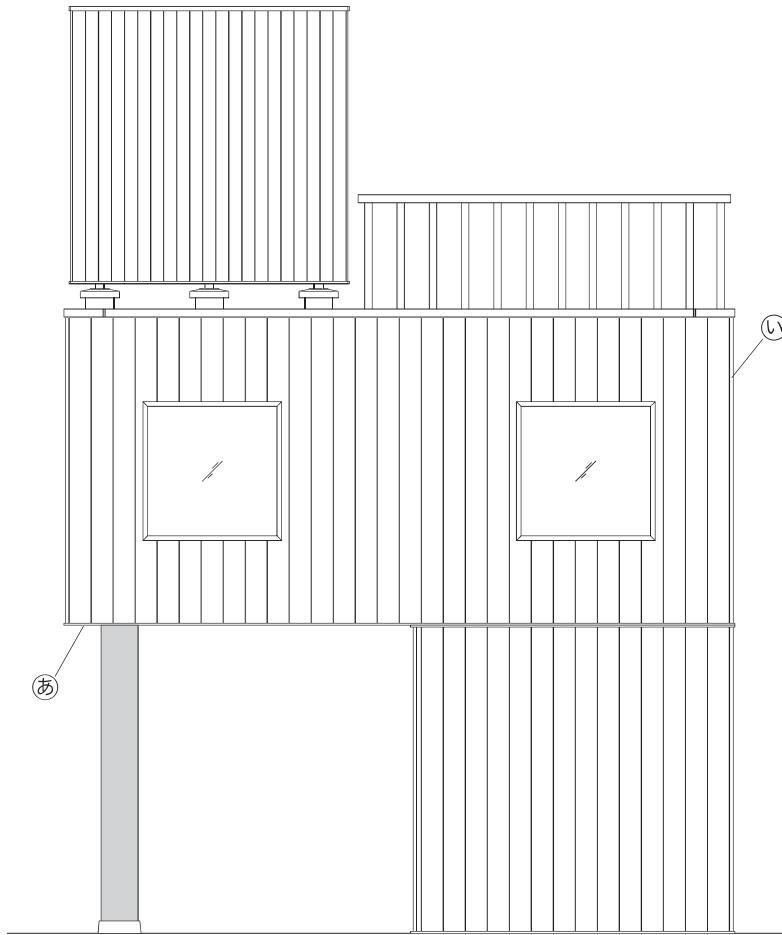

壁断面 納まり図

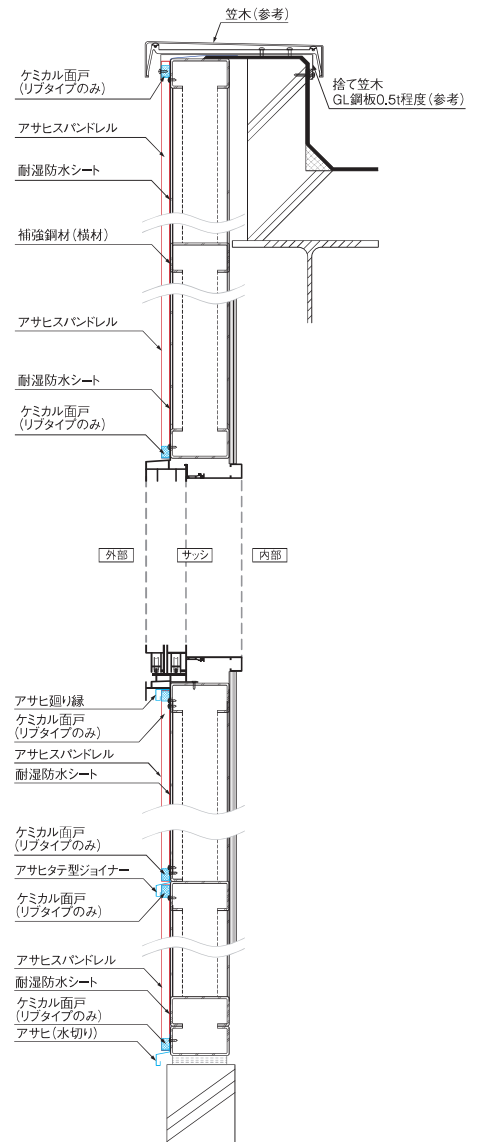

あ部 詳細

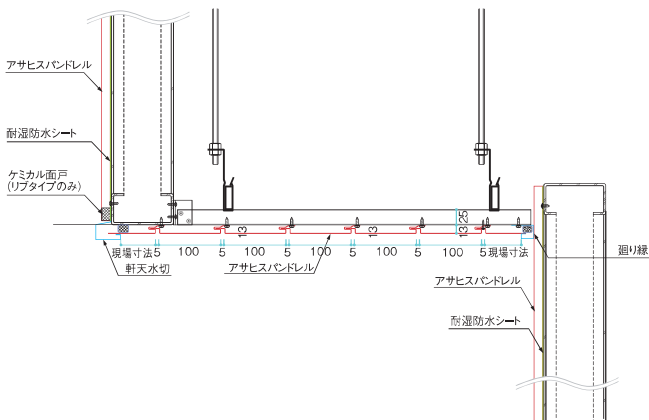

い部 詳細

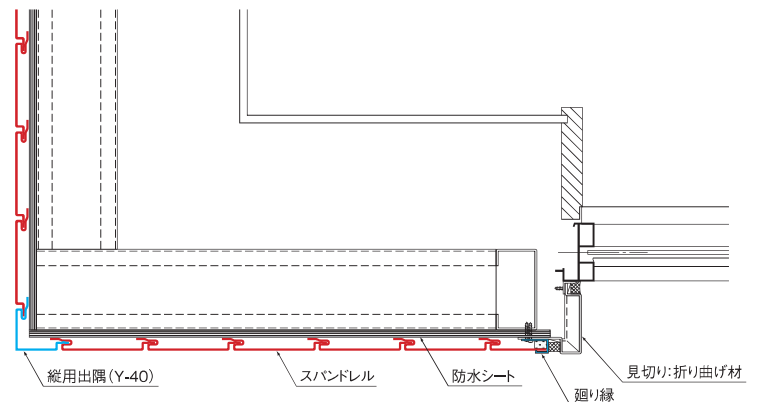

b 断面図

施工納まり図

看板下地 納まり図

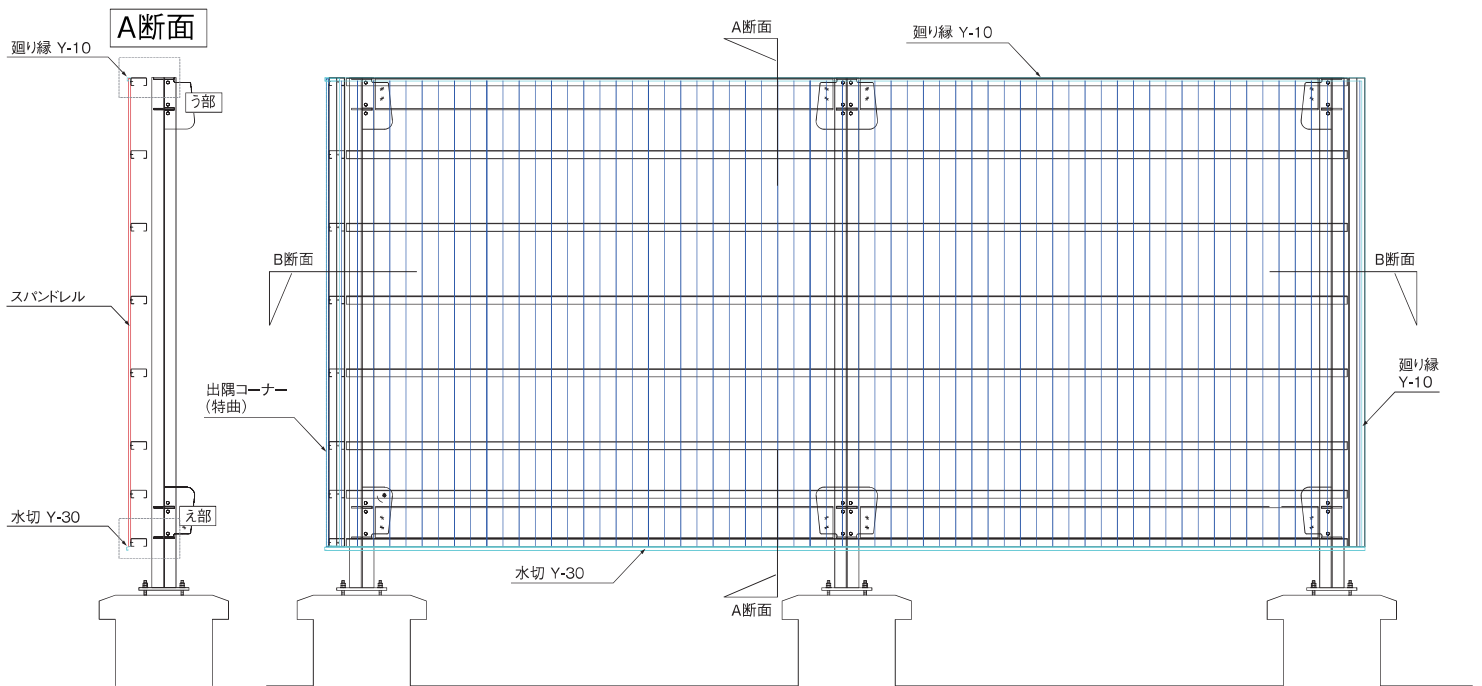

B断面

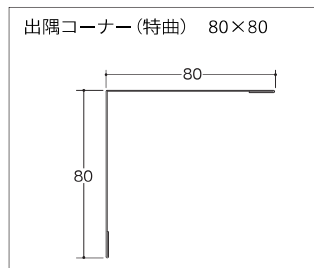
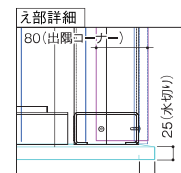
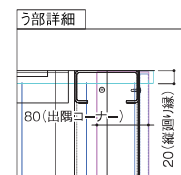
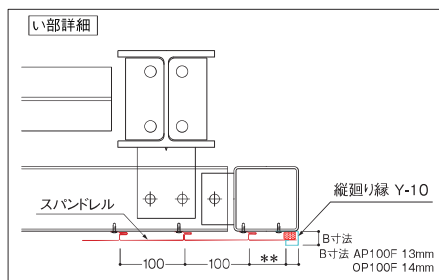
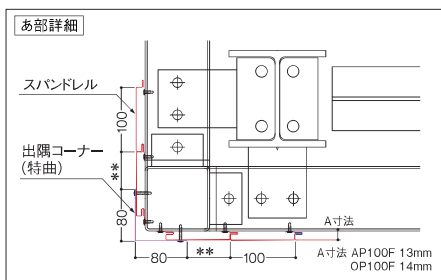
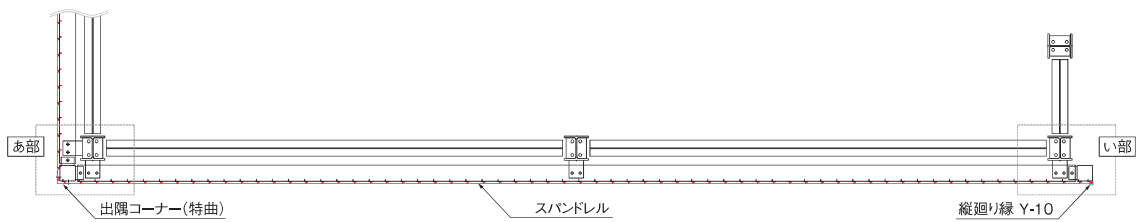

外壁の耐火について

防火準防火地域による建築制限

地域	防火地域		準防火地域		
	100㎡以下	100㎡超	500㎡以下	500㎡超 1,500㎡以下	1,500㎡超
階数	3階建以上 耐火建築物	耐火建築物	4階建以上 耐火建築物	4階建以上 耐火建築物	耐火建築物
	2階建以下 耐火建築物 または 準耐火建築物		3階建 耐火建築物・準耐火建築物	3階建以下 耐火建築物 または 準耐火建築物	
			3階建以下 規定なし*		



- その他の地域の場合
法25条:大規模の木造建築物の屋根
法22条:防火性能の飛び火性能
※木造建築物等での外壁・軒裏の延焼のおそれのある部分は防火構造とする

建築用途による建築制限

用途	必要とする構造	耐火建築物		耐火建築物又は準耐火建築物
		当該用途に供する階	当該用途に供する部分の床面積の合計	当該用途に供する部分の床面積の合計
1 劇場、映画館、演芸場 観覧場、公会堂、集会場	必要とする構造	主階が1階にないもの	客席床面積 $\geq 200\text{㎡}$ (屋外観覧席 $\geq 1,000\text{㎡}$)	—
		3階以上の階		
2 病院、診療所(患者の収容施設があるもの)、 ホテル、旅館、下宿、共同住宅・寄宿舎、 児童福祉施設など	必要とする構造	3階以上の階	—	2階以上の部分 $\geq 300\text{㎡}$ (病院・診療所にあたっては 2階に患者の収容施設がある場合)
3 学校、体育館、博物館、美術館、ボーリング場、 スキー場、スケート場、水泳場、スポーツ練習場	必要とする構造	3階以上の階	—	$\geq 2,000\text{㎡}$
4 百貨店、マーケット、展示場、キャバレー、カフェ、 ナイトクラブ、バー、ダンスホール、遊技場、 公衆浴場、待合、料理店、物販店舗(>10㎡)	必要とする構造	3階以上の階	$\geq 3,000\text{㎡}$	2階以上の部分 $\geq 500\text{㎡}$
5 倉庫	必要とする構造	—	3階以上の部分 $\geq 200\text{㎡}$	$\geq 1,500\text{㎡}$
6 自動車車庫、自動車修理工場、映画スタジオ、 テレビスタジオ	必要とする構造	3階以上の階	—	$\geq 150\text{㎡}$ (ただし、主要構造部を 不燃構造とした準耐火建築物とする)

壁防耐火構造の一例

建築物の種類	外壁(非耐力壁)に要求される耐火構造など
耐火建築物	壁60分耐火構造(延焼のおそれがある部分)
	壁30分耐火構造
準耐火建築物 [□準耐2]*	壁30分耐火構造(延焼のおそれがある部分) 準不燃材料認定

- ※□準耐2(令109条の3第二号)は、外壁に準不燃以上かつ延焼のおそれがある部分は防火構造が必要
- ※耐火、防火認定をご使用の場合、各認定書をご確認いただき記載内容を遵守してください。

《スパンドレル鋼板との組み合わせで壁耐火認定を取得している製品の例》

ネオマ耐火スパンウォール[旭化成建材株式会社]

壁30分耐火構造FP030NE-183-4
壁60分耐火構造FP060NE-184-4

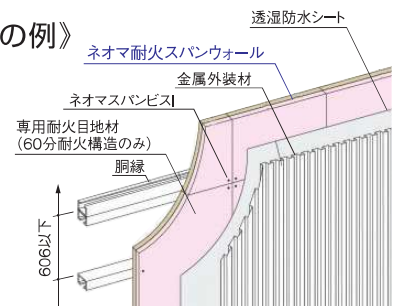
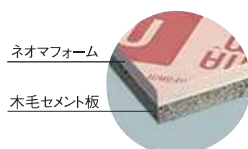

※鋼板スパンドレルの面幅100とアルミスパンドレルは認定対象外です。

1 施工までの現場、倉庫等における製品の保管、お取り扱いについて

スパンドレルは化粧材であり、その保管、搬送にあたっては汚損のなき様十分ご注意ください。

仮に、搬送時にスパンドレルの両端を持って著しくたわませた場合、歪みが発生し、これが製品に「ベコ」となって表われ、クレーム、トラブルの原因になります。

保管にあたっては、根太等を利用してたわみのない様に、水平を保って必ず横置きにしてください。

また横置きする際には、製品を重ね起きしすぎないようにご注意ください。製品自体の加重により、製品が歪む可能性があります。
※特に水漏れや湿気の多い状態で、長期間重ね置きした状態が続いた場合、スパンドレル本体と緩衝材が密着してしまうことがありますので長期間保管する際には十分ご注意ください。

2 施工後の製品のメンテナンスについて

《鋼板スパンドレル》

施工後の、手垢、指紋跡による汚れは、中性洗剤か石鹸水で拭き取れます。

これで取れない場合は、有機溶剤（アルコール等）を用い、溶剤が乾かないうちに、きれいな布で拭き取り水洗いしてください。

尚、有機溶剤については事前に溶剤が塗膜に影響を与えないことを確認してください。

施工後、永く美観を保つためのメンテナンスが必要となります。

年に1～2回の水洗い、または中性洗剤による清掃をお勧め致します。（この場合、最後に水洗いが必要になります。）

施工箇所、また地域によって、経時劣化は若干異なりますが、太陽光線、雨露、気温、大気中の亜硫酸ガスなどにより、年月を経るに従い



の順で、塗膜の劣化が進みます。

塗り替えの時期は、ふくれ発生前の段階で実施されることが理想です。

当社カラー鋼板スパンドレルは、大型の屋外広告等の下地材として、広く採用されております。

2

《カラーアルミスパンドレル》

施工後の汚れの清掃、及びメンテナンスについては、鋼板スパンドレルと同様に対応してください。

カラー鋼板も同様ですが、シンナーは製品にダメージを与えますので、その使用は避けてください。

《アルミ押出型スパンドレル》

内装材として、広く採用されておりますが、特に軒天部の場合、直接雨水に洗われることもないことから、他の使用箇所と比較して汚れが付着しやすく、またガスが溜まり易いという、最も条件が厳しい箇所といえます。

カラーアルミ同様に、メンテナンスは極めて重要となります。

施工後の汚れの清掃、及びメンテナンスについては、鋼板スパンドレルと同様に対応してください。

また、建築物全体の水切れを良くして、結露の流れ口や水抜き排水を良くする等、設計上、施工上の配慮も大変重要であります。特に、酸、アルカリとの接触により、裏面から腐食する場合があります、施工にあたっては下記の様にご確認ください。

◎下地を濡らさない

◎空間をとる

《その他》

メンテナンスについての、不明な点をご相談ください。尚、補修塗料を用意いたしておりますので、必要な場合、お申し付けください。

※別途、料金・運賃が発生いたします。

3

塗り替え再塗装について

塗装補修工事等ご要望の場合、別途ご相談ください。



アサヒ金属株式会社

日頃は、当社製品に格別のご高配を賜り、誠にありがとうございます。

当社は1970年8月に会社設立以来、駅舎・建築・広告ディスプレイ業界のお客様方のご協力を得ながら、クオリティの高いスパンドレル製品の供給・開発を続けてまいりました。

お陰様で「アサヒスパンドレル」は様々な分野で採用され非常に高い評価を得ております。

また、現状に満足することなく、より良い製品の開発と品質管理に万全を期す所存です。

今後とも当社製品をご愛顧賜りますようお願い申し上げます。

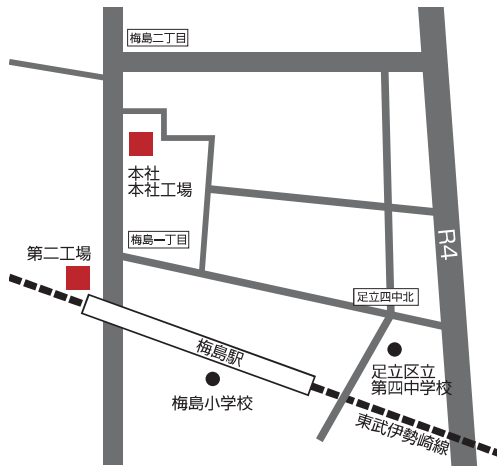

本社／本社工場

〒121-0816
東京都足立区梅島1-14-11
TEL.03-3840-5301 / FAX.03-3849-5301

東武伊勢崎線梅島駅より徒歩3分

第二工場

〒121-0816
東京都足立区梅島3-1-2

東武伊勢崎線梅島駅より徒歩1分



草加倉庫

〒340-0048
埼玉県草加市原町3-15-18

- 各種色見本帳を取り揃えています。
お気軽にお問い合わせください。



・仕様、物性、品質等に関しては予告なく変更する場合があります。
・設計、施工にあたっては本仕様書を良く読み正しく使用してください。
・このカタログのデータは性能値であり保証値ではありません。
・このカタログは、印刷物のため実際の絵柄とは多少異なる場合があります。

ASAHI SPANDREL

15.03 10,000
15.09 10,000
16.11 3,000
17.03 3,000
17.05 5,000
18.02 5,000
18.07 5,000
19.03 5,000
19.09 5,000
20.06 5,000
21.04 5,000
21.11 2,000
22.03 5,000
23.01 5,000
24.01 1,000
24.05 5,000
25.03 5,000



本社・工場

〒121-0816 東京都足立区梅島1-14-11

TEL.03-3840-5301(代) FAX.03-3849-5301

E-mail : info@asahi-kinzoku.co.jp

URL : <https://www.asahi-kinzoku.co.jp>

